

RO05S

Rozdělovač s regulačními a mechanickými ventily 5 okruhů

EAN :5901095680434

Intrastat :74122000

Provedení : 5 okruhů

Cena : 2 230 Kč (bez DPH)

Hmotnost : 5,152 kg (brutto)

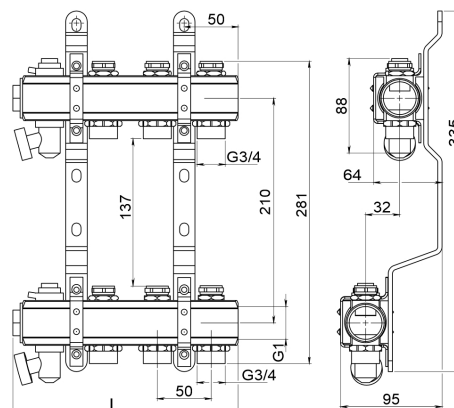
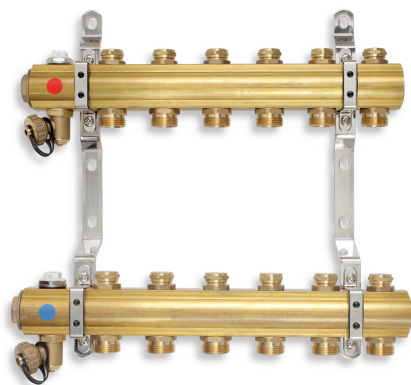

Rozdělovač s regulačními ventily pro přímé napojení otopných těles, připojení G1", výstup pro svěrné šroubení G3/4" s eurokonusem. Rozdělovač je možné doplnit čerpadlovou sestavou GM40GPA a kulovými kohouty JY118/25. Doplnky rozdělovače najdete v sekci Příslušenství k rozdělovačům. Tabulku vhodných skříní najdete v obrázku produktu

Nazev	Hodnota	Jednotka
Provedení	5 okruhů	
Hloubka krabice	340	mm
Výška krabice	388	mm
Šířka krabice	100	mm
Záruka	15	rok
Typ	s regulačními ventily	

[Hydr.charakteristiky](#)
[obrázek pro tisk](#)
[Prohlášení o shodě](#)
[rozměry\(jpg\)](#)
[Vhodné skříně](#)