



# MARIMEX

## Návod k trampolíně Marimex

CZ

SK

FR

DE

EN

IT

NL

RO

HU

PL



**Intertek**

**ATEST**

- ▶ stability
- ▶ odolnosti plochy
- ▶ pevnosti konstrukce
- ▶ bezpečnosti sítě

**BEZPEČNOST  
OVĚŘENA**



# Návod k trampolíně Marimex

## Poděkování

Děkujeme, že jste zakoupili trampolínu od společnosti Marimex. Věříme, že vám bude dělat radost mnoho let a vy i vaši blízcí s ní zažijete hezké chvíle. Před sestavením trampolíny si pečlivě prostudujte tento návod. Doporučujeme návod uschovat pro případ budoucí potřeby.



Váš Marimex

## Obsah balení

Č.	244 cm	305 cm	366 cm	396 cm	457 cm	Název dílu	244 cm	305 cm	366 cm	396 cm	Č.	457 cm	
1	19000300	19000301	19000302	19000303	19000304	Trubka rámu	6	6	8	8	1	7	Box 1
2	19000305	19000305	19000305	19000305	19000306	T spoj rámu	6	6	8	8	2	7	
3	19000648	19000649	19000650	19000629	19000629	Nástavec na nohu	6	6	8	8	3	10	
4	19000630	19000631	19000632	19000514	19000516	Noha ve tvaru U	3	3	4	4	4	2	
5	19000561	19000647	19000664	19000564	19000566	Skákací plocha	1	1	1	1	5	1	
6	19000523	19000524	19000525	19000526	19000528	Kryt pružin	1	1	1	1	9	1	
7	19000530	19000530	19000530	19000531	19000613	Pružina	48	54	72	80	1	3	Box 2
8	19000532	19000532	19000532	19000532	19000532	Napínací nářadí	1	1	1	1	2	3	
9	19000646	19000646	19000646	19000665	19000665	Žebřík	1	1	1	1	4	3	
10	19000569	19000785	19000786	19000787	19000788	Ochranná síť	1	1	1	1	6	1	
11	19000626	19000626	19000618 9x 19000767 1x	19000679	19000679	Tyč ocelové obruče	6	8	10	12	7	90	Box 3
12	19000616	19000616	19000616	19000616	19000616	Spojka ocelové obruče	6	8	10	12	8	1	
13	19000544	19000545	19000546	19000547	19000549	Upínací lanko	1	1	1	1	10	1	
14	19000551	19000551	19000551	19000551	19000551	Držák obruče umělohmotný	6	6	8	8	11	14	
15	19000662	19000789	19000789	19000790	19000790	Stojna ochranné sítě horní	6	6	8	8	12	14	
16	-	-	-	19000791	19000791	Stojna ochranné sítě střední	0	0	0	8	13	1	
17	19000654	19000792	19000792	19000793	19000793	Stojna ochranné sítě dolní	6	6	8	8	14	10	
18	19000810	19000794	19000794	19000795	19000795	Rukáv pěnový horní	6	6	8	8	15	10	
19	-	-	-	19000796	19000796	Rukáv pěnový střední	0	0	0	8	16	10	
	19000658	19000658	19000658	-	-	Rukáv pěnový dolní	6	6	8	0	17	10	
20	19000680	19000797	19000797	19000797	19000797	Rukáv PVC	6	6	8	8	18	10	
21	19000614	19000614	19000614	19000614	19000614	U-spona šroubovací	12	12	16	16	19	10	
22	19000534	19000534	19000534	19000534	19000534	Sada šroubů k ochranné síti	12	12	16	24	19	0	
23	19000848	19000848	19000848	19000848	19000848	Šroubovák	1	1	1	1	20	10	
											21	20	
											22	30	
											23	1	





# Montážní pokyny

## Krok 1

Nástavce na nohu zasuňte do nohou ve tvaru U. Dohlédněte, aby se u jednotlivých částí překrývaly otvory pro úchytné U-spony (č. 21)

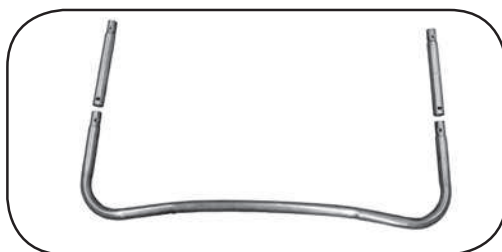

## Krok 2

Připojte T spoj rámu na širší konec trubky rámu. Ověřte správné nasazení.

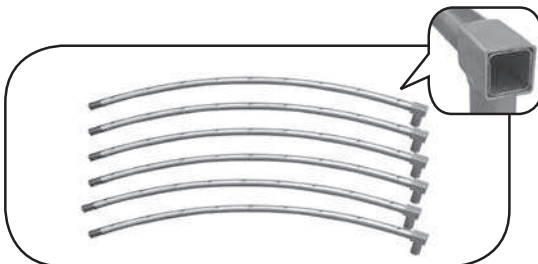

## Krok 3

Spojte všechny části rámu tak, aby tvořily kruh. Spojení posledních dvou dílů vyžaduje pomoc druhé osoby, která by měla držet opačnou stranu rámu, zatímco vy spojíte oba konce kruhu.

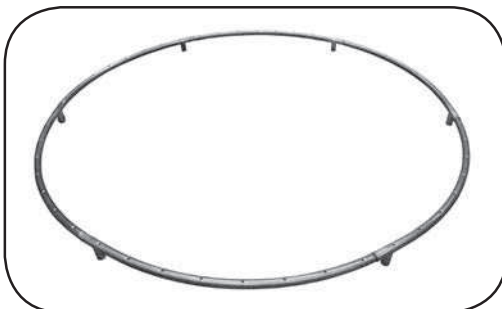

## Krok 4

Nohy sestavené v kroku č. 1 připevníte k rámu trampolíny. Pokud rám nedrží pohromadě a máte proto problém k němu připevnit nohy, můžete si pomoci tím, že do něj nejdříve zaháknete čtyřmi pružinami ve tvaru kříže skákací plochu (viz. krok č.5).

**UPOZORNĚNÍ:** Nohy nejsou oboustranné (otvory pro šrouby u nohou jsou přizpůsobené zaoblení rámu), dbejte na jejich správné umístění a případně nohu otočte.





## Krok 9

Upevníte kryt pružin pomocí stahovacích šňůrek.

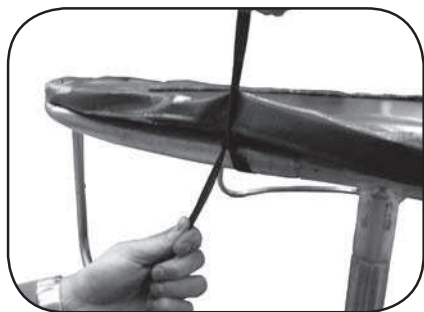

## Krok 10

Rovnoměrně rozložte ochrannou síť na plochu trampolíny tak, aby lemovaná část byla nahoře.



## Krok 11

Připravíme si sestavu kovových tyčí pro upevnění a napnutí ochranné sítě. Tyče spojíme spojkami obruče podle vyznačených zářezů. Spojením jednotlivých částí vzniknou dva dlouhé pruty, které provlékneme lemem na kraji ochranné sítě.

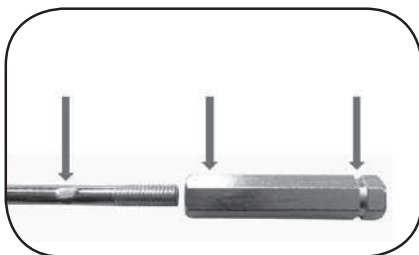
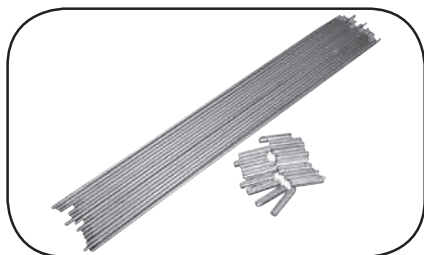

## Krok 12

Spojením všech prutů vznikne obruče, kterou vyztužíme horní okraj ochranné sítě.







**Krok 17**

Po montáži by Vaše trampolína měla vypadat jako na obrázku.

**Krok 18**

Za asistence druhé osoby vyzvedneme ochrannou síť s obručí a postupně budeme obruč upevňovat do držáků obruče.

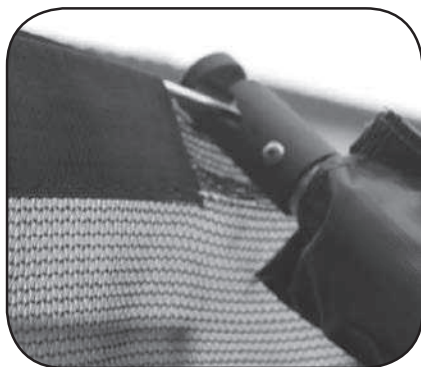
**Krok 19**

Provlákněte upínací lanko střídavě poutky na skákací ploše a otvory v ochranné síti. Poté zkontrolujte všechny spoje, dotáhněte a na koncích upínací lanko zajistěte uzlíky, aby nedošlo k uvolnění ochranné sítě.

**Krok 20**

Vaše trampolína je sestavená. Konstrukci zabezpečte kotvící sadou (není součástí balení) proti vlivu povětrnostních podmínek a jako aretaci proti nežádoucímu posunutí.



# Gratulujeme, nyní je vaše trampolína připravena k použití.

**Před použitím trampolíny se poradte se svým lékařem, zda je pro Vás tato aktivita vhodná a bezpečná.**

Před každým použitím trampolínu zkontrolujte. Zvýšenou pozornost věnujte skákací ploše a případně chybějícím či uvolněným dílům.

- Na trampolíně smí skákat pouze 1 osoba.
- Není dovoleno skákat salta, přemety a kotouly. Může dojít k vážnému zranění nebo dokonce úmrtí.
- Majitel trampolíny či dozorcující osoba jsou plně odpovědní za správné používání trampolíny všemi uživateli.
- Pokud nemůžete zajistit dohled nad aktivitami na trampolíně, nepoužívejte ji.
- Dozorcující osoba je odpovědná za umístění bezpečnostní plakety na trampolínu, která je součástí tohoto návodu. Dále musí zajistit, aby se všichni seznámili s bezpečnostními pravidly pohybu na trampolíně.
- Dozorcující osoba musí být vždy přítomna bez ohledu na stáří a zkušenosti uživatele.
- Pokud trampolínu nepoužíváte, bezpečnostní síť uzavřete zipem i přezkami a žebřík uklidte na bezpečné místo.
- Maximální váha uživatele nesmí přesáhnout stanovený limit trampolíny:  
pro trampolíny do 244 cm = 100 kg  
pro trampolíny od 305 do 457 cm = 150 kg
- Nedodržení pravidel bezpečného používání může vést k vážným úrazům.
- Seznamte se s technikou skákání a chováním skákací plochy. Mějte Vaše tělo neustále pod kontrolou.
- Neskákejte úmyslně do ochranné sítě.
- Odložte oděvy s háčky a ostrými konci.
- Skákejte bez obuvi.
- Vyvarujte se skoků na kryt pružin, hrozí protržení.
- Nevytahujte se pomocí krytu pružin a nevstupujte na pružiny.
- Neskákejte na trampolínu z vyšších míst a ani neskákejte z trampolíny na zem.
- Před vstupem na trampolínu odložte všechny předměty z kapes.
- Během skákání není dovoleno mít cokoliv v ústech nebo rukách.
- Trampolína je určená dospělým a dětem od 3 let.
- Asistujte malým dětem při nástupu a následném slezení z trampolíny.
- Po skončení montáže zkontrolujte, zda jsou všechny pružiny pevně zaháknuty v rámu a bezpečností lanko sítě je správně provlečené a přivázané.
- Pružiny musí být zcela zakryty.
- Stabilitu trampolíny je možné zvýšit položením pytlů s pískem na nosné nohy.
- Po kompletní kontrole všech spojů skákejte ve středu trampolíny cca 5 minut. Poté znovu proveďte kontrolu. Pokud bude všechno v pořádku, trampolína je připravena k používání.



## Upozornění

- Pro trampolíny do 244 cm = max 100 kg
- Pro trampolíny od 305 do 457 cm = max 150 kg
- Nesmí skákat více než jedna osoba. Nebezpeční srážky.
- Skákejte bez obuvi.
- Nepoužívejte odrazovou plochu, když je mokrá.
- Před skákáním vyprázdněte kapsy a mějte prázdné ruce.
- Skákejte vždy uprostřed odrazové plochy.
- Při skákání nejezte.
- Neseskakujte z trampolíny.
- Omezte dobu nepřetržitého používání (dodržujte pravidelné přestávky).
- Před skákáním vždy uzavřete vstupní otvor v síti.
- Nepoužívejte trampolínu za silného větru a zajistěte ji.
- Nepoužívejte při špatném osvětlení a pokud se pod ní nacházejí jakékoli předměty nebo osoby.
- Nepoužívejte v případě těhotenství nebo vysokého krevního tlaku. Nepoužívejte pod vlivem látek ovlivňujících dobu reakce, prostorové vidění a koordinační schopnosti.
- Pouze pro venkovní použití.
- Trampolína není určena k zabudování do terénu.

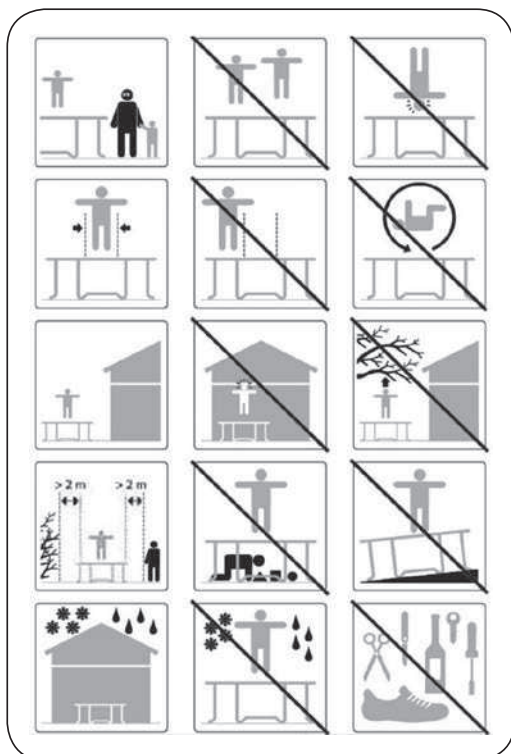



## Pečujte o trampolínu – Údržba

Trampolínu a její části je nutné zkontrolovat vždy na začátku sezóny a dále pravidelně kontrolovat, především její hlavní části (rám, pružiny, odrazovou (skákačí) plochu, polstrování a ochrannou síť), jinak se trampolína může stát nebezpečnou.

- zkontrolujte utažení všech šroubů a matic a v případě potřeby je dotáhněte
- zkontrolujte, zda jsou všechny pružinové spoje (zajišťovací kolíky) stále neporušené a nemohou se během hry uvolnit
- zkontrolujte všechny kryty, polstrování, ochrannou síť a měkké povrchy, zda jsou bez závad a v případě potřeby je vyměňte
- dodržujte návod k údržbě

Trampolínu může poškodit zatížení sněhem. Doporučujeme odstranit sníh a uložit odrazovou plochu a ochrannou síť uvnitř.

V případě silného větru a deště trampolínu zabezpečte ukotvením nebo rozebráním a uložením na bezpečné místo. Ukotvením je třeba zajistit jak horní, tak dolní část trampolíny. Při silném až extrémním větru nebo při náhlých poryvech větru nemusí být ukotvení účinné. Při očekávání silného větru doporučujeme z trampolíny demontovat ochrannou síť a trampolínu dodatečně zajistit (např. betonové bloky na nohy apod.).

Opravy smí provádět pouze kvalifikované osoby za použití originálních náhradních dílů.

Neodborné zásahy mohou snížit životnost trampolíny.

Během chladnějších a deštivých měsíců trampolínu uložte na místo, kde nebude vystavena vysokým nebo naopak nízkým teplotám a slunečnímu záření. Při dlouhodobém nepoužívání trampolínu demontujte a uskladněte.

Životnost rámu zvýšíte promazáním např. vazelínou nebo jinými mazivy. Nezapomeňte ani na otvory, pružiny a spojovací body.

Při čištění trampolíny používejte pouze vlhký hadřík bez chemikálií či jiných abrazivních prostředků.

Sluneční světlo, déšť, sníh a extrémní teploty snižují během času pevnost těchto částí.

## Ochranná síť

- Neskákejte do ochranné sítě.
- Nelezte na síť, ani nepodlézejte pod ní.
- Před každým použitím trampolíny ochrannou síť zkontrolujte, zda není poškozená. Pokud ano, trampolínu nepoužívejte.
- Zip u vchodu musí být před použitím úplně zapnut a zajištěn přezkami.
- Síť by měla být vyměněna každé 2 roky.



## Základní techniky skákání

Dbejte na to, abyste vždy dopadli na stejné místo, ze kterého jste se odrazili. Skákejte vždy do středu trampolíny. Nesprávná technika skákání může vést k úrazu, proto si následující kapitolu pečlivě prostudujte.

### Základní skok

- start ze stoje, nohy rozkročeny na šíři ramen, oči směřují na skákací plochu
- máchněte rukama dopředu a otáčejte jimi nahoru
- ve výskoku dejte chodidla k sobě
- při dopadu jsou nohy opět od sebe na šíři ramen

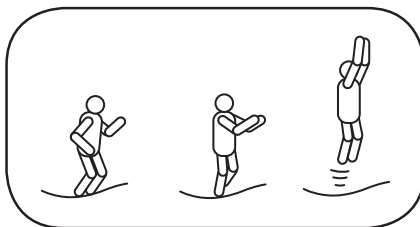

### Přerušovací manévr

- pokud ztratí skokan kontrolu, přerušovací manévrem ji může získat zpět
- začněte základním skokem, ale při dopadu nechte pokrčená kolena – tím skok přerušíte

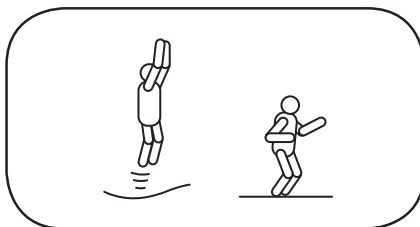

### Skok na ruce/kolena

- začněte nízkým kontrolovaným základním skokem
- dopadněte na ruce, kolena a záda držte rovně
- při dopadu na čtyři dejte pozor, výška není důležitá

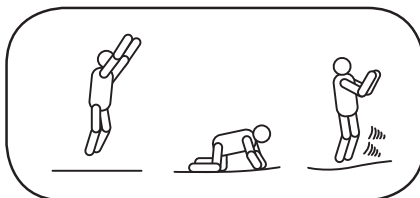

## Skok na kolena

- začněte nízkým kontrolovaným základním skokem
- dopadněte na kolena, přitom držte rovná záda, použijte paže na udržení rovnováhy
- skočte zpět do základní polohy, zatímco pažemi máchnete vzhůru

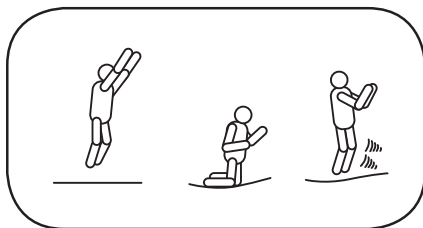

## Skok do sedu

- dopadněte v ploché poloze do sedu
- ruce dejte vedle boků
- s pomocí rukou se uveďte opět do vzpřímené polohy

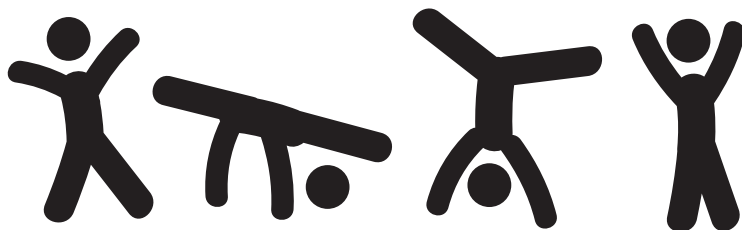
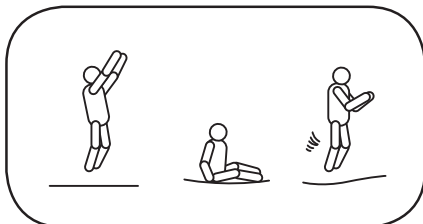

## Bezpečnostní plaketa – Upozornění

- Před použitím si důkladně přečtěte návod.
- Pro trampolíny do 244 cm = max 100 kg
- Pro trampolíny od 305 do 457 cm = max 150 kg
- Nesmí skákat více než jedna osoba. Nebezpečí srážky.
- Nutný dohled dospělé osoby.
- Nedělejte salta, přemety, kotrmelce ani jiné riskantní skoky.
- Přečtěte si návod.
- Před skákáním vždy uzavřete vstupní otvor v síti.
- Síť by se měla každé 2 roky vyměnit.
- Pouze pro venkovní použití.
- Není vhodné pro děti do 36 měsíců.

**DISTRIBUTOR:**

**MARIMEX CZ s.r.o., LIBUŠSKÁ 221/264, PRAHA 4, TEL. +420 261 222 111**



## Záruční podmínky

- Trampolína byla vyrobena z materiálů vysoké kvality provedení. Všechny součástky byly zkontrolovány a shledány nezávadnými.
- Záruka platí po dobu dvou let od data nákupu. Uschovejte všechny doklady o nákupu společně s návodem. Doklad o nákupu bude požadován při uplatňování záručních nároků.
- Reklamáce zboží se řídí právním řádem ČR.
- Záruka se vztahuje na veškeré vady způsobené chybou ve výrobě nebo vadou materiálu ovlivňující jejich funkčnost.
- Kupující je povinen po zakoupení trampolíny zkontrolovat, zda není porušen transportní obal nebo poškozena jiná část. V případě, že dojde ke zjištění vady, tak neprodleně o této skutečnosti informujte prodejce.
- Vykazuje-li trampolína zjevné vady, které se projeví ihned po zprovoznění, a pro které zařízení nelze užívat, je kupující povinen zboží bez odkladu reklamovat.
- Při zjištění závady na jednotlivých částech trampolíny reklamujte pouze vadnou část s viditelně označeným místem poškození.

## Záruka se nevztahuje na

- Opatření v důsledku nesprávné instalace nebo nesprávného používání, příp. nesprávného uskladnění.
- Běžné opotřebení zařízení odpovídající charakteru a době jeho užívání.
- Vady způsobené mechanickým poškozením.
- Vady způsobené vlivem živelných sil.
- Vady vzniklé v důsledku použití nestandardních prostředků a nevhodných čistících pomůcek.
- Přirozenou ztrátu stálobarevnosti s ohledem na působení slunečního záření.
- Deformace vzniklé v souvislosti s nestabilním nebo neupraveným podložím.
- Konstrukce a schůdky nejsou vyrobeny z nerezového materiálu a proto může dojít působením vlhkosti ke korozi. Záruka se nevztahuje na případnou korozi ocelové konstrukce nebo schůdků.

BEZPEČNOST  
OVĚŘENA

Intertek

ATEST

- stability
- odolnosti plochy
- pevnosti konstrukce
- bezpečnosti sítě

### Kontakty

[www.marimex.cz](http://www.marimex.cz)

Zákaznické centrum  
tel.: 261 399 111

e-mail: [info@marimex.cz](mailto:info@marimex.cz)

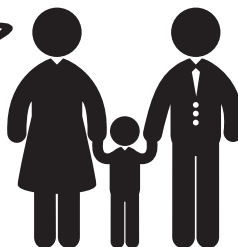



# Návod k trampolíne Marimex

## Pod'akovanie



Ďakujeme, že ste si zakúpili trampolínu od spoločnosti Marimex. Veríme, že vám bude slúžiť mnoho rokov a spoločne zažijete pekné chvíle nielen vy, ale aj vaši blízki. Pred zostavením trampolíny si starostlivo preštudujte tento návod. Odporúčame návod uschovať pre prípad budúcej potreby.

Váš Marimex

## Obsah balení



Č.	244 cm	305 cm	366 cm	396 cm	457 cm	Názov dielu	244 cm	305 cm	366 cm	396 cm	Č.	457 cm	
1	19000300	19000301	19000302	19000303	19000304	Trubka rámu	6	6	8	8	1	7	Box 1
2	19000305	19000305	19000305	19000305	19000306	T spoj rámu	6	6	8	8	2	7	
3	19000648	19000649	19000650	19000629	19000629	Nádstavec na nohu	6	6	8	8	3	10	
4	19000630	19000631	19000632	19000514	19000516	Noha v tvare U	3	3	4	4	4	2	
5	19000561	19000647	19000664	19000564	19000566	Skákacia plocha	1	1	1	1	5	1	
6	19000523	19000524	19000525	19000526	19000528	Kryt pružín	1	1	1	1	9	1	
7	19000530	19000530	19000530	19000531	19000613	Pružina	48	54	72	80	1	3	Box 2
8	19000532	19000532	19000532	19000532	19000532	Napínacie náradie	1	1	1	1	2	3	
9	19000646	19000646	19000646	19000665	19000665	Rebrík	1	1	1	1	4	3	
10	19000569	19000785	19000786	19000787	19000788	Ochranná sieť	1	1	1	1	6	1	
11	19000626	19000626	19000618 9x	19000679	19000679	Tyč ocelevej obruče	6	8	10	12	7	90	
12	19000616	19000616	19000616	19000616	19000616	Spojka ocelevej obruče	6	8	10	12	8	1	
13	19000544	19000545	19000546	19000547	19000549	Upínacie lanko	1	1	1	1	10	1	Box 3
14	19000551	19000551	19000551	19000551	19000551	Držiak obruče umelohmotný	6	6	8	8	11	14	
15	19000662	19000789	19000789	19000790	19000790	Stojka ochrannej siete horná	6	6	8	8	12	14	
16	-	-	-	19000791	19000791	Stojka ochrannej siete stredná	0	0	0	8	13	1	
17	19000654	19000792	19000792	19000793	19000793	Stojka ochrannej siete dolná	6	6	8	8	14	10	
18	19000810	19000794	19000794	19000795	19000795	Rukáv penový horný	6	6	8	8	15	10	
19	-	-	-	19000796	19000796	Rukáv penový stredný	0	0	0	8	16	10	
	19000658	19000658	19000658	-	-	Rukáv penový dolný	6	6	8	0	17	10	
20	19000680	19000797	19000797	19000797	19000797	Rukáv PVC	6	6	8	8	18	10	
21	19000614	19000614	19000614	19000614	19000614	U-spona skrutkovacia	12	12	16	16	19	10	
22	19000534	19000534	19000534	19000534	19000534	Sada skrutiek k ochrannej sieti	12	12	16	24	19	0	
23	19000848	19000848	19000848	19000848	19000848	Skrutkovač	1	1	1	1	20	10	
											21	20	
											22	30	
											23	1	



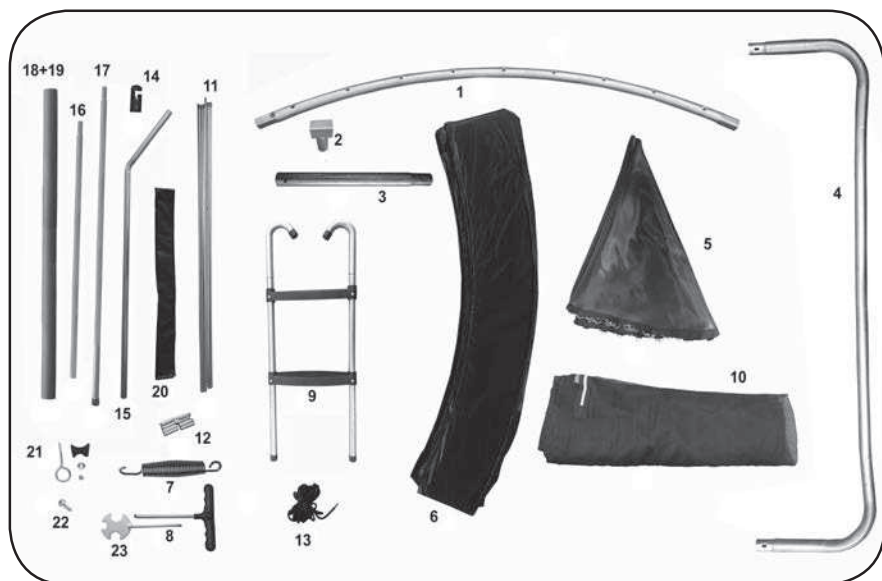

## Upozornenie

Pred stavbou a následným používaním je potrebné sa zoznámiť s inštrukciami v tomto návode. Návod uschovajte pre prípad, že uvedené informácie budete niekedy v budúcnosti potrebovať. Trampolínu musia zostavovať minimálne dve dospelé osoby v súlade s pokynmi

na montáž a potom ju treba pred prvým použitím skontrolovať. Trampolína musí byť umiestnená na rovnom, pevnom a nešmyklavom povrchu. V opačnom prípade hrozí prevrhnutie. Okrem toho sa trampolína nesmie stavať na betón, asfalt ani iný tvrdý povrch, ani v blízkosti iných kolidujúcich zariadení (napr. detské bazény, hojdačky, šmyklavky, preliezačky). Trampolína nie je určená na zabudovanie do terénu.

Trampolínu neumiestňujte blízko elektrického prúdu. Je dôležité, aby sa aspoň 2 m od trampolíny nenachádzali iné konštrukcie alebo prekážky, ako je plot, garáž alebo dom. Okrem toho sa nad trampolínou nesmú nachádzať konáre, elektrické drôty alebo nízky strop. Po dokončení montáže skontrolujte a utiahnite všetky spoje. Obalový materiál zlikvidujte vhodným spôsobom. Zloženú trampolínu nepresúvajte. Možno bude potrebná asistencia 4 osôb. Trampolínu vždy prenášajte v horizontálnej polohe a potom ju skontrolujte. Trampolína je určená iba na použitie v exteriéri a iba na súkromné (nekomerčné) účely. Pri montáži používajte vhodné náradie, pracujte s ním opatrne. Používajte ochranné rukavice.



## Montážne pokyny



### Krok 1

Nástavce na nohu zasuňte do nôh v tvare U. Dohliadnite, aby sa u jednotlivých častí prekryvaly otvory pre úchytné skrutky (č. 21).

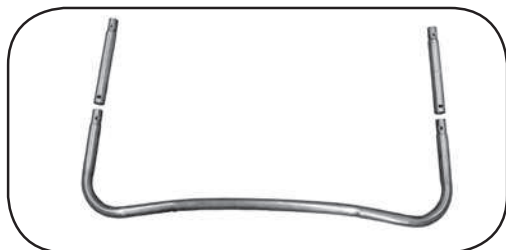

### Krok 2

Pripojte T spoj rámu na širší koniec trubky rámu. Overte správne nasadenie.

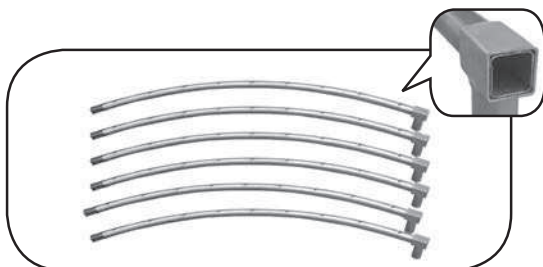

### Krok 3

Spojte všetky časti rámu tak, aby tvorili kruh. Spojenie posledných dvoch dielov vyžaduje pomoc druhej osoby, ktorá by mala držať opačnú stranu rámu, zatiaľ čo vy spojíte oba konce kruhu.

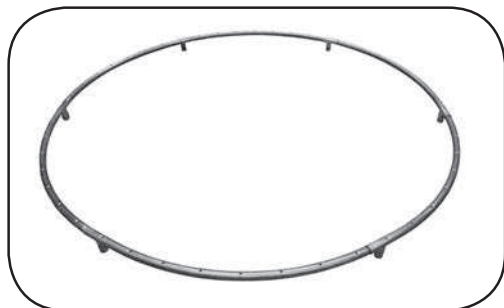

### Krok 4

Nohy zostavené v kroku č. 1 pripievňte k rámu trampolíny.  
**UPOZORNENIE:** Nohy nie sú obojstranné (otvory pre skrutky pri nohách sú prispôbené zaobleniu rámu), dbajte na ich správne umiestnenie prípadne nohu otočte



## Krok 5

K nohám v tvare U je nutné pripojiť dolné tyče ochranej siete pridanými U-sponami. Spony odporúčame plne dotiahnuť až po kompletnom zostavení trampolíny. Na ukotveneí tyči je penový rukáv nad hornou U-sponou.

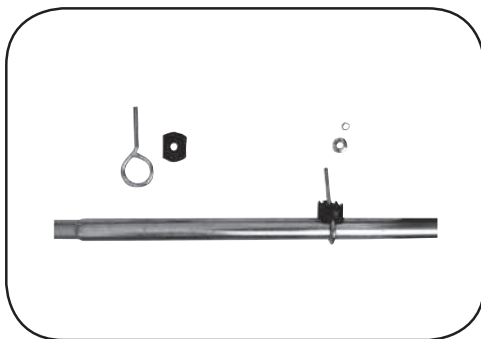

## Krok 6

Skákacia plocha musí byť umiestnená krížom / logom nahor. Prvé štyri pružiny zaháknite vždy proti sebe tak, aby vytvorili tvar kríža. Tým dôjde k súmernému napnutiu skákacej plochy. Rovnakým spôsobom umiestnite zostávajúce pružiny.

**UPOZORNENIE:** Na napínanie pružín použite napínacie náradie, ktoré je súčasťou balenia a venujte zvýšenú pozornosť ochrane očí a rúk.



## Krok 7

Po napnutí všetkých pružín by mala Vaša trampolína vyzeráť ako na obrázku tu.



## Krok 8

Navlečte kryt pružín po celom obvode trampolíny tak, aby pružiny boli kompletne zakryté.





## Krok 13

Takto vyzerá ochranná sieť s navlečenou obručou, ktorá je pripravená k ďalšej montáži.

SK

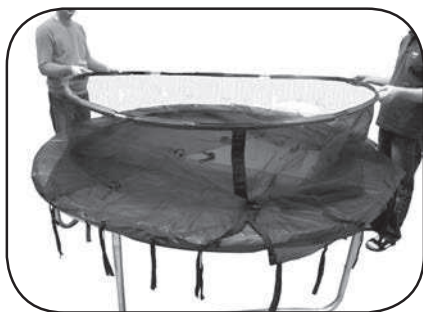

## Krok 14

Na koniec hornej tyče ochrannej siete pripevnite držiaky obruče - pozor na správny smer držiakov. Miesto, kam sa uchyťí obruč ochrannej siete bude na vonkajšej časti.

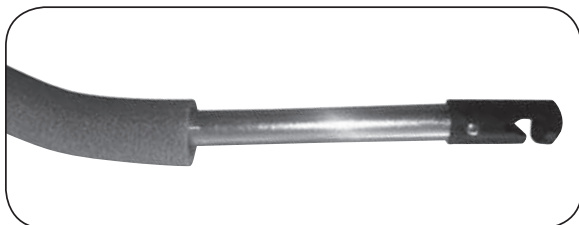

## Krok 15

Na tyč s penovým chráničom, navlečte ochranný rukáv širším otvorom zo strany držiaka obruče tak, aby zostal prístup na druhom konci k otvoru pre skrutku.

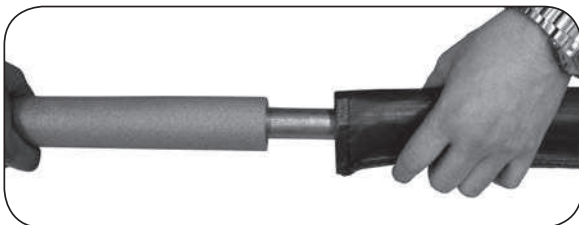

## Krok 16

Pripevnite skrutkou horný diel tyče k spodnej. Rukávy dotiahnite až dole, aby pokryli celú dĺžku tyčí.

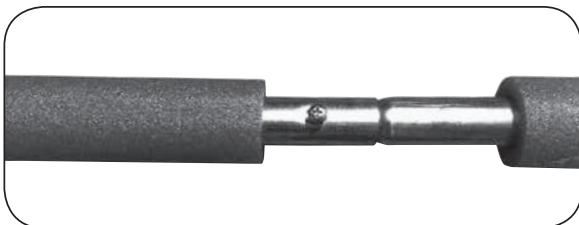

## Krok 17

Po montáži by Vaša trampolína mala vyzerať ako na obrázku



## Krok 18

Za asistencie druhej osoby zdvihneme ochrannú sieť s obrúčkou a postupne bude me obruč upevňovať do držiakov obruče.

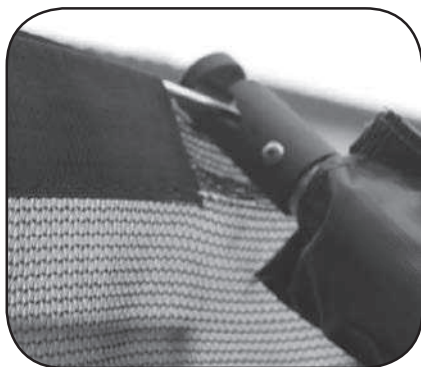

## Krok 19

Prevlečte upínacie lanko striedavo pútkami na skákacie ploche a otvory v ochrannej sieti. Potom skontrolujte všetky spoje, dotiahnite a na koncoch upínacie lanko zaistite uzlíky, aby nedošlo k uvoľneniu ochrannej siete.

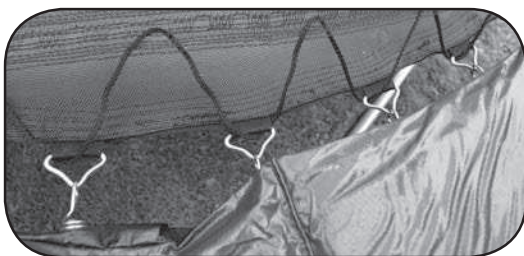

## Krok 20

Vaše trampolína je zostavená, konštrukciu zabezpečte kotviacou sadou (nie je súčasťou balenia) proti vplyvu poveternostných podmienok a ako aretáciu proti nežiadúcemu posunutiu.



## Gratulujeme, teraz je vaša trampolína pripravená k použitiu.

**Pred použitím trampolíny sa poradte so svojim lekárom, či je pre vás táto aktivita vhodná a bezpečná.**

Pred každým použitím trampolíny skontrolujte. Zvýšenú pozornosť venujte skákacej ploche a prípadne chýbajúcim či uvoľneným dielom.

- Na trampolíne smie skákať iba 1 osoba.
- Nie je dovolené skákať saltá, premety a kotrmelce. Môže dôjsť k vážnemu zraneniu alebo dokonca k smrti.
- Majiteľ trampolíny, alebo dozorujúca osoba sú plne zodpovední za správne používanie trampolíny všetkými užívateľmi.
- Pokiaľ nemôžete zaistiť dohľad nad aktivitami na trampolíne, nepoužívajte ju.
- Dozorujúca osoba je zodpovedná za umiestnenie bezpečnostnej plakety na trampolíne, ktorá je súčasťou tohto návodu. Ďalej musí zaistiť, aby sa všetci zoznámili s bezpečnostnými pravidlami pohybu na trampolíne.
- Dozorujúca osoba musí byť vždy prítomna bez ohľadu na vek a skúsenosti užívateľa.
- Pokiaľ trampolínu nepoužívate, bezpečnostnú sieť uzavrite zipsom aj sponami a rebriek odložte na bezpečné miesto.
- Maximálna váha užívateľa nesmie prekročiť stanovený limit trampolíny:  
pre trampolíny do 244 cm = 100 kg  
pre trampolíny od 305 do 457 cm = 150 kg
- Nedodržanie pravidiel bezpečného používania môže viesť k vážnym úrazom.
- Zoznamte sa s technikou skákania a chovaním skákacej plochy. Majte Vaše telo neustále pod kontrolou.
- Neskáčte úmyselne do ochranej siete.
- Odložte oblečenie s háčikmy a ostrými koncami.
- Skáčajte bez obuvi.
- Vyvarujte sa skokom na kryt pružín, hrozí roztrhnutie.
- Nevyťahujte sa pomocou krytu pružín a nevstupujte na pružiny.
- Neskáčajte na trampolínu z vyšších miest a ani neskáčajte z trampolíny na zem.
- Pred vstupom na trampolínu odložte všetky predmety z vreciek.
- V priebehu skákania nieje dovolené mať čokoľvek v ústach alebo v rukách.
- Trampolína je určená dospelým a deťom od 3 rokov.
- Asistujte malým deťom pri nástupe a následnom schádzaní z trampolíny.
- Po skončení montáže skontrolujte, či sú všetky pružiny pevne zachytené v ráme a bezpečnostné lanko siete je správne prevlečené a priviazané.
- Pružiny musia byť celkom zakryté.
- Stabilitu trampolíny je možné zvýšiť položením vriec s pieskom na nosné nohy.
- Po kompletnej kontrole všetkých spojov skáčajte v strede trampolíny cca 5 minút. Potom znovu opakujte kontrolu. Pokiaľ bude všetko v poriadku, trampolína je pripravená na používanie.





## Upozornenie

- Pre trampolíny do 244 cm = max 100 kg
- Pre trampolíny od 305 do 457 cm = max 150 kg
- Nesmie skákať viac ako jedna osoba. Nebezpečenstvo zrážky.
- Skákajte bez obuvi.
- Nepoužívajte odrazovú plochu, ak je mokrá.
- Pred skákaním si vyprázdňte vrecká a majte prázdne ruky.
- Skáčte vždy uprostred odrazovej plochy.
- Pri skákaní nejedzte.
- Z trampolíny nezoskakujte.
- Obmedzte čas nepretržitého používania (dodržujte pravidelné prestávky).
- Pred skákaním vždy zatvorte vstupný otvor v sieti.
- Trampolínu nepoužívajte za silného vetra a zaistite ju.
- Nepoužívajte pri zlom osvetlení a ak sa pod ňou nachádzajú nejaké predmety alebo osoby.
- Nepoužívajte v prípade tehotenstva alebo vysokého krvného tlaku. Nepoužívajte pod vplyvom látok ovplyvňujúcich dobu reakcie, priestorové videnie alebo koordináčne schopnosti.
- Iba pre použitie v exteriéri.
- Trampolína nie je určená na zabudovanie do terénu.

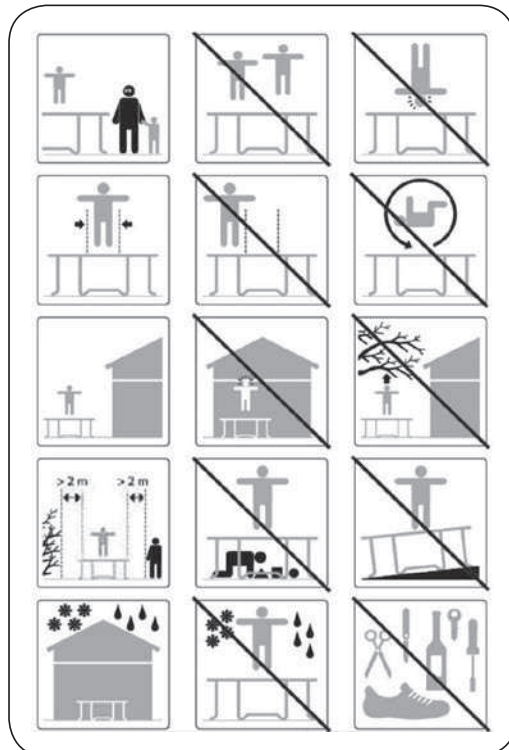



## Starajte sa o trampolínu – Údržba

Trampolínu a jej časti treba vždy skontrolovať na začiatku sezóny a potom kontrolovať pravidelne predovšetkým jej hlavné časti (rám, pružiny, odrazovú (skákaciu) plochu, čalúnenie a ochrannú sieť), inak sa trampolína môže stať nebezpečnou.

- skontrolujte utiahnutie všetkých skrutiek a matíc a v prípade potreby ich dotiahnite
- skontrolujte, či všetky pružinové spoje (zaisťovacie kolíky) sú stále neporušené a nemôžu sa počas hry uvoľniť
- skontrolujte všetky kryty, čalúnenie, ochrannú sieť a mäkké povrchy, či sú bez závad a v prípade potreby ich vymeňte
- dodržujte návod na údržbu

Trampolínu môže poškodiť zaťaženie snehom. Sneh odporúčame odstrániť a odrazovú plochu a ochrannú sieť uložiť dovnútra.

V prípade silného vetra a dažďa trampolínu zabezpečte ukotvením alebo rozobrať a uložením na bezpečné miesto. Ukotvením je potrebné zaistiť jak hornú, tak aj dolnú časť trampolíny. Pri silném až extrémnom vetru alebo pri náhlých poryvoch vetru nemusí byť ukotvením účinné. Pri očakávaní silného vetru doporučujeme z trampolíny demontovať ochrannú sieť a trampolínu dodatečne zajištiť (napr. betonové bloky na nohy apod.).

Opravy môžu prevádzkovať iba kvalifikované osoby za použitia originálnych náhradných dielov.

Neodborné zásahy môžu znížiť životnosť trampolíny.

V priebehu chladnejších a daždivejších mesiacov trampolínu uložte na miesto, kde nebude vystavená vysokým, alebo naopak nízkym teplotám a slnečnému žiareniu.

Pri dlhodobom nepoužívaní trampolínu demontujte a uskladnite.

Životnosť rámu zvýšite premazaním napr. vazelínou alebo inými mazivami. Nezapodniťe ani na otvory, pružiny a spojovacie body.

Pri čistení trampolíny používajte iba vlhkú handru bez chemikálií či iných abrazívnych prostriedkov.

Slnečné svetlo, dážď, sneh a extrémne teploty časom znížia pevnosť týchto častí.

## Ochranná sieť

- Neskáčte do ochrannej siete.
- Nelezte na sieť, ani pod ňu nepodliezajte.
- Pred každým použitím trampolíny, ochrannú sieť skontrolujte, či nieje poškodená. Pokiaľ ano, trampolínu nepoužívajte.
- Zips pri vchode musí byť pred použitím úplne zapnutý a zaistený sponami.
- Sieť by mala byť vymenená každé 2 roky.



## Základné techniky skákania

Dbajte na to, aby ste vždy dopadli na rovnaké miesto, z ktorého ste sa odrazili. Skáčte vždy do stredu trampolíny. Nesprávna technika skákania môže viesť k úrazu, preto si nasledujúcu kapitolu starostlivo preštudujte.

### Základný skok

- Štart zo stoja, nohy rozkročené na šírku ramien, oči smerujú na skákaciu plochu
- máchnite rukami dopredu a otáčajte nimi hore
- pri výskoku dajte chodidlá k sebe
- pri dopade sú nohy opäť od seba na šírku ramien

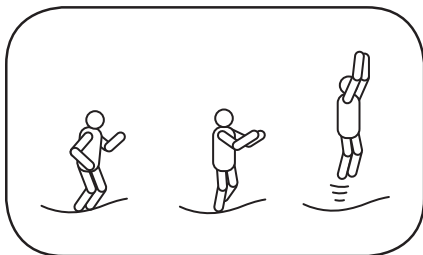

### Prerušovací manévr

- pokiaľ stratí skokan kontrolu, prerušovacím manévrom ju môže získať späť.
- začnite základným skokom, ale pri dopade nechajte pokrčené kolena – tým skok prerušíte

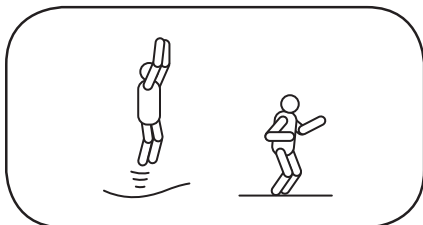

### Skok na ruky/kolená

- začnite nízkym kontrolovaným základným skokom
- dopadnite na ruky, kolenná a chrbát držte rovno
- pri dopade na štyri dajte pozor, výška nieje dôležitá

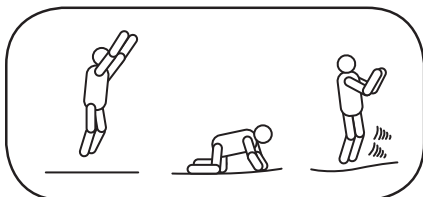

## Skok na kolená

- začnite nízkym kontrolovaným základným skokom
- dopadnite na kolená, pritom držte rovný chrbát, použite paže na udržanie rovnováhy
- skočte späť do základnej polohy, medzitým pažami máchnite smerom hore.

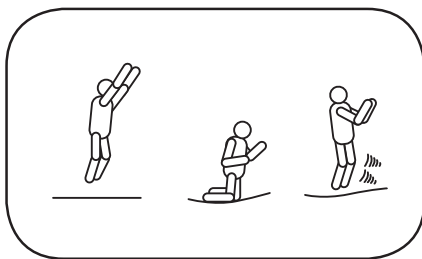

## Skok do sedu

- dopadnite v plochej polohe do sedu
- ruky dajte vedľa bokov
- s pomocou rúk sa uveďte späť do vzpriamenej polohy

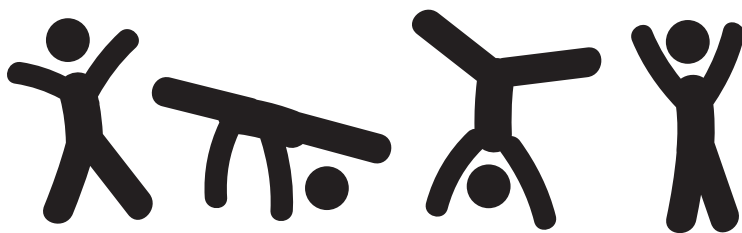
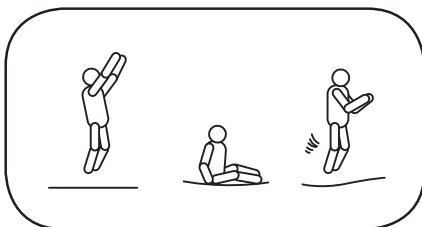

## Bezpečnostná plaketa – Upozornenie

- Pre trampolíny do 244 cm = 100 kg
- Pre trampolíny od 305 do 457 cm = 150 kg
- Nesmie skákať viac ako jedna osoba. Nebezpečenstvo zrážky.
- Nutný dohľad dospelšej osoby.
- Nerobte saltá, premety, kotrmelce ani iné riskantné skoky.
- Prečítajte si návod.
- Pred skákaním vždy zatvorte vstupný otvor v sieti.
- Sieť by sa mala každé 2 roky vymeniť.
- Iba pre použitie v exteriéri.
- Nie je vhodné pre deti do 36 mesiacov.

### DISTRIBUTOR:

**MARIMEX SK, SPOL. S R.O., ROŽŇAVSKÁ 17, 83104 BRATISLAVA,  
TEL. +421 233 004 194**



## Záručné podmienky

- Trampolína bola vyrobená z materiálov vysokej kvality prevedenia. Všetky súčiastky boli skontrolované a uznané nezávadnými.
- Záruka platí po dobu dvoch rokov od dátumu nákupu. Uschovajte všetky doklady o nákupe spoločne s návodom. Doklad o nákupe bude požadovaný pri uplatňovaní záručných nárokov.
- Reklamácia tovaru sa riadi právnym zákonom SR.
- Záruka sa vzťahuje na všetky závady spôsobené chybou vo výrobe, alebo vadou materiálu ovplyvňujúce ich funkčnosť.
- Kupujúci je povinný po zakúpení trampolíny skontrolovať, či nieje porušený transportný obal, alebo poškodená iná časť. V prípade, že dôjde k zaisteniu chyby, tak obratom o tejto skutočnosti informujte predajcu.
- Pokiaľ vykazuje trampolína zjavné chyby, ktoré sa prejavia hneď po zložení, a pre ktoré zariadenie nejde užívať, je kupujúci povinný tovar bezodkladne reklamovať.
- Pri zaistení chyby na jednotlivých častiach trampolíny reklamujte iba chybnú časť s viditeľne označeným miestom poškodenia.

## Záruka sa nevzťahuje na

- Opatrenie v dôsledku nesprávnej inštalácie alebo nesprávneho používania, príp. nesprávneho uskladnenia.
- Bežné opotrebenie zariadenia zodpovedajúce charakteru a dobe jeho používania.
- Chyby spôsobené mechanickým poškodením.
- Chyby spôsobené vplyvom živelných síl.
- Chyby vzniknuté v dôsledku používania neštandardných prostriedkov a nevhodných čistiacich pomôcok.
- Prírodnú stratu stálofarebnosti s ohľadom na pôsobenie slnečného žiarenia.
- Deformácie vzniknuté v súvislosti s nestabilným alebo neupraveným podložím.
- Konštrukcia a schodíky niesú vyrobené z nerezového materiálu a preto môže dôjsť pôsobením vlhkosti ku korózii. Záruka sa nevzťahuje na prípadnú koróziu oceľovej konštrukcie alebo schodíkov.

BEZPEČNOSŤ  
OVERENÁ

Intertek



### Kontakty

[www.marimex.sk](http://www.marimex.sk)

Zákaznícke centrum  
tel.: +421 233 004 194

e-mail: [info@marimex.sk](mailto:info@marimex.sk)

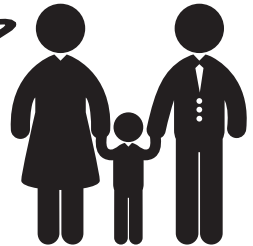

# D'installation trampoline marimex

Nous vous remercions d'avoir acheté le trampoline de la société Marimex. Elle vous servira pendant de nombreuses années et vous et vos proches vous y passerez de bons moments. A lire attentivement la notice de montage avant de commencer le montage de votre trampoline. Veuillez garder impérativement la notice de montage qui vous sera utile pour l'entretien de votre produit.



## Votre Marimex

N.	244 cm	305 cm	366 cm	396 cm	457 cm	Désignation des pièces	244 cm	305 cm	366 cm	396 cm	N.	457 cm	
1	19000300	19000301	19000302	19000303	19000304	Tube du cadre	6	6	8	8	1	7	Box 1
2	19000305	19000305	19000305	19000305	19000306	Jonction du cadre en T	6	6	8	8	2	7	
3	19000648	19000649	19000650	19000629	19000629	Embout de pied	6	6	8	8	3	10	
4	19000630	19000631	19000632	19000514	19000516	Pied de trampoline	3	3	4	4	4	2	
5	19000561	19000647	19000664	19000564	19000566	Surface de saut	1	1	1	1	5	1	
6	19000523	19000524	19000525	19000526	19000528	Caches ressorts	1	1	1	1	9	1	Box 2
7	19000530	19000530	19000530	19000531	19000613	Ressort	48	54	72	80	1	3	
8	19000532	19000532	19000532	19000532	19000532	Outil de tension	1	1	1	1	2	3	
9	19000646	19000646	19000646	19000665	19000665	Échelle	1	1	1	1	4	3	
10	19000569	19000785	19000786	19000787	19000788	Filet de protection	1	1	1	1	6	1	
11	19000626	19000626	19000618 9x 19000767 1x	19000679	19000679	Tube métallique	6	8	10	12	7	90	Box 3
12	19000616	19000616	19000616	19000616	19000616	Raccord de la structure métallique	6	8	10	12	8	1	
13	19000544	19000545	19000546	19000547	19000549	Cordon de serrage	1	1	1	1	10	1	
14	19000551	19000551	19000551	19000551	19000551	Support de la structure métallique	6	6	8	8	11	14	
15	19000662	19000789	19000789	19000790	19000790	Poteau du filet de protection supérieur	6	6	8	8	12	14	
16	-	-	-	19000791	19000791	Poteau du filet de protection central	0	0	0	8	13	1	Box 3
17	19000654	19000792	19000792	19000793	19000793	Poteau du filet de protection inférieure	6	6	8	8	14	10	
18	19000810	19000794	19000794	19000795	19000795	Mousse de protection supérieur	6	6	8	8	15	10	
19	-	-	-	19000796	19000796	Mousse de protection central	0	0	0	8	16	10	
20	19000658	19000658	19000658	-	-	Mousse de protection inférieure	6	6	8	0	17	10	
21	19000680	19000797	19000797	19000797	19000797	Manche en PVC	6	6	8	8	18	10	Box 3
22	19000614	19000614	19000614	19000614	19000614	Bride-U vissée	12	12	16	16	19	10	
23	19000534	19000534	19000534	19000534	19000534	Jeu de vis pour filet de protection	12	12	16	24	19	0	
24	19000848	19000848	19000848	19000848	19000848	Tournevis	1	1	1	1	20	10	
											21	20	
											22	30	
											23	1	





## Instructions d'installation

### Etape 1

Les allonges pour le pied, emboîtez les dans les pieds en forme U. Veuillez noter que les trous pour les vis d'attache de différentes parties se chevauchent (N. 21).

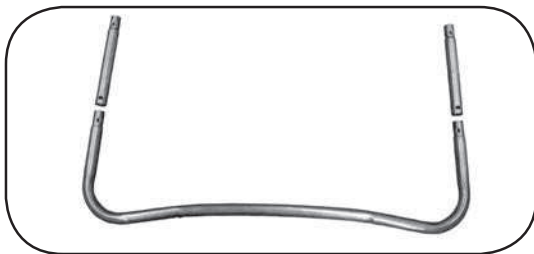

### Etape 2

Connectez le joint en T à l'extrémité la plus large du tube du cadre. Vérifiez le bon déploiement.

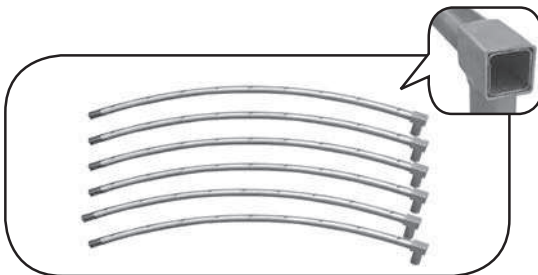

### Etape 3

Assemblez toutes les parties du cadre afin qu'elles forment le cercle. L'assemblage des deux dernières pièces demande l'aide d'une deuxième personne qui devrait tenir le côté opposé du cadre, alors que vous connectez les deux extrémités du cercle.

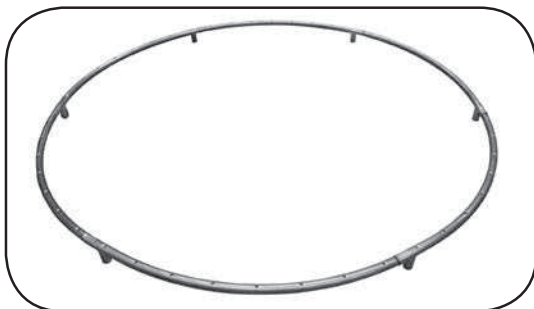

### Etape 4

Fixez les pieds assemblés en ETAPE n°1 sur le cadre du trampoline. Avertissement – les pieds ne sont pas de deux côtés (les trous pour les vis des pieds sont adaptés au arrondi du cadre), assurez-vous que leur emplacement est correct et éventuellement tournez le pied.



## Etape 5

Il faut fixer aux pieds en forme U les tubes inférieures du filet de protection avec des brides U. Nous recommandons de serrer complètement les brides après avoir entièrement assemblé le trampoline. Sur le tube ancré, se trouve la manche en mousse au-dessus de la bride U supérieure.

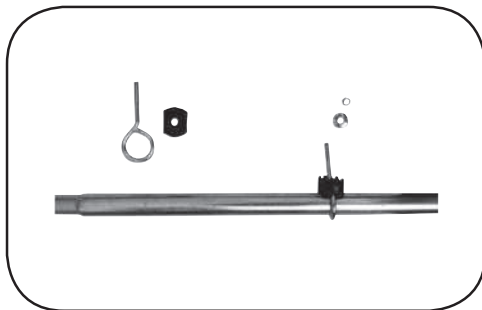

## Etape 6

La surface du saut doit être placée en croisement / le logo est en haut. Accrochez les premiers quatre ressorts toujours l'un contre l'autre pour qu'ils forment une croix. Ainsi on obtient la surface du saut symétriquement tendue. Placez les ressorts restant de même manière.

**AVERTISSEMENT:** Pour tendre les ressorts utilisez les outils de tension qui font partie du kit et prêtez attention à la protection des



yeux et des mains.

## Etape 7

Après avoir tendu tous les ressorts, votre trampoline devrait ressembler à l'image cidessus.



## Etape 8

Mettez les caches ressorts autour de la périphérie du trampoline afin que les ressorts soient couverts.





### Etape 9

Fixez le cache ressorts à l'aide des cordons de serrage.

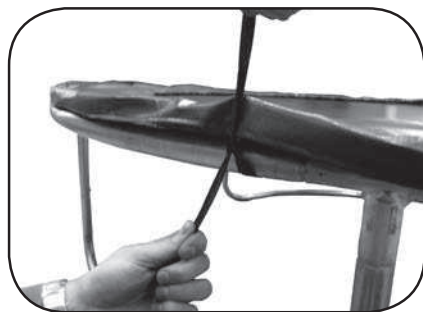

### Etape 10

Répartissez uniformément le filet de protection sur la surface du trampoline de sorte que la partie bordée soit en haut.



### Etape 11

D Nous préparons l'ensemble des tubes métalliques pour fixer et tendre les filets de protection. Nous attachons les tubes à l'aide des raccords de la structure métallique dans les encoches. Ainsi nous obtiendrons deux longues tiges que nous faisons passer par la bordure du filet de protection.

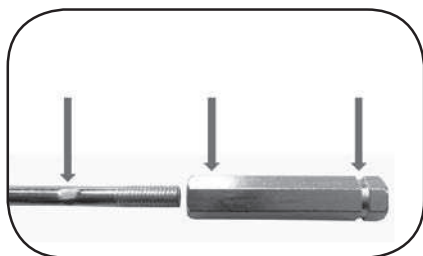
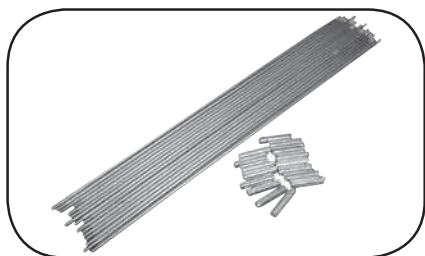

### Etape 12

En connectant les deux tiges, nous obtiendrons la structure métallique avec laquelle nous renforcerons le bord du filet de protection.



## Etape 13

Voici le filet de protection avec la structure métallique prête pour l'assemblage suivant.

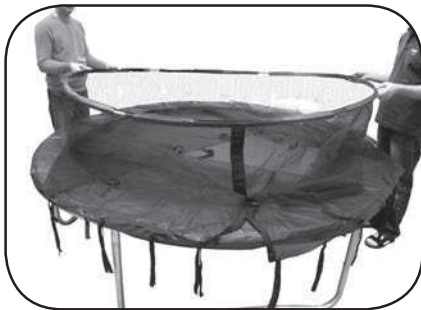

## Etape 14

Sur l'extrémité du tube supérieur du filet de protection, fixez les supports de la structure métallique – attention à la bonne direction des supports. La structure métallique du filet de protection se fixe à l'extérieur.

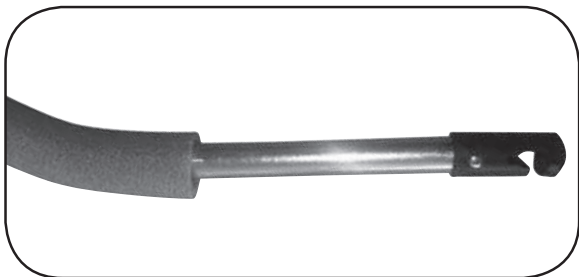

## Etape 15

Par l'orifice le plus large du côté du support de la structure métallique, emmanchez la manche de protection sur le tube avec la mousse de protection afin de garder l'accès pour la vis de l'autre côté de l'orifice.

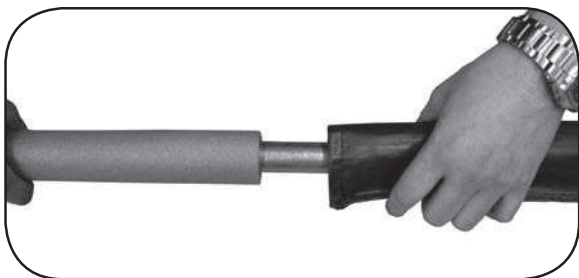

## Etape 16

A l'aide de la vis, fixez la partie supérieure du tube à la partie inférieure. Tirez les manches vers le bas afin qu'elles couvrent toute la longueur du tube.

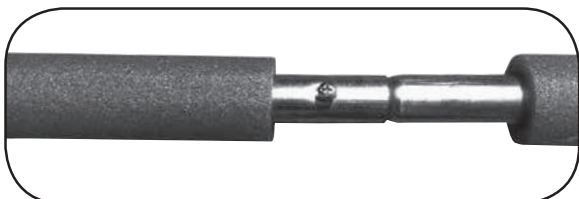

## Etape 17

Après avoir effectué l'assemblage, votre trampoline devrait ressembler à cet image.



## Etape 18

Avec l'aide d'une deuxième personne nous levons le filet de sécurité avec la structure métallique et puis nous la fixons dans les supports.

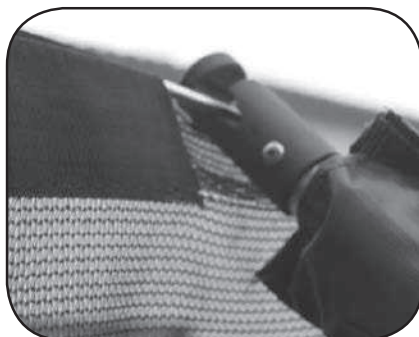

## Etape 19

Enfilez alternativement le câble de serrage à travers les boucles de la surface de saut et les trous du filet de protection. Vérifier ensuite toutes les connexions, serrer et sécuriser les noeuds aux extrémités du câble de serrage pour éviter le dégagement du filet de protection.



## Etape 20

Votre trampoline est assemblé, sécurisez la structure avec un kit d'ancrage (non inclus dans l'emballage) contre les conditions météorologiques et comme le blocage contre les déplacements indésirables.



## Assemblage termine

**Avant d'utiliser le trampoline, consultez votre médecin pour savoir si cette activité vous convient et si elle est sûre.**

Avant chaque utilisation, vérifiez le trampoline. Portez une attention particulière à la surface de saut et éventuellement aux pièces manquantes ou desserrées.

- Jamais plus d'une personne à la fois dans le trampoline.
- Il est interdit de sauter le salto et les roulades. Ceci peut causer de blessures graves ou mêmes mortelles.
- Le propriétaire du trampoline ou la personne surveillant sont entièrement responsables de la bonne utilisation du trampoline par tous les utilisateurs.
- Si vous ne pouvez pas assurer la surveillance des activités sur le trampoline, ne l'utilisez pas.
- La personne surveillant est responsable de la mise en place de l'affichette de sécurité sur le trampoline qui fait partie de ce manuel. Puis elle doit veiller à ce que tout le monde prend connaissance des règles de sécurité des mouvements sur le trampoline.
- La personne surveillant doit être toujours présente indépendamment de l'âge et de l'expérience de l'utilisateur.
- Si vous n'utilisez pas le trampoline, fermez le filet de sécurité à l'aide de la fermeture éclair et des boucles et rangez l'échelle à un endroit sûr.
- Le poids maximal de l'utilisateur ne doit pas dépasser la limite du trampoline: pour les trampolines 244 cm = 100 kg pour les trampolines à partir de 305 à 457 cm = 150 kg
- Le non-respect des règles d'utilisation en toute sécurité peut conduire à des accidents graves.
- Prenez connaissance de la technique de sauts et le comportement sur la surface de saut. Ayez toujours votre corps sous contrôle.
- Ne sautez pas délibérément dans le filet de protection.
- Retirez les vêtements avec les crochets et les objets tranchants.
- Sautez sans chaussures.
- Evitez de sauter sur le cache ressorts, risque de rupture.
- Ne pas monter à l'aide des caches ressorts et ne marchez pas sur les ressorts.
- Ne sautez pas sur le trampoline de hauts lieux et ne sautez pas du trampoline sur le sol.
- Avant d'entrer sur le trampoline, retirez tous les objets de vos poches.
- Pendant le saut, il est interdit d'avoir quoi que ce soit dans la bouche ou dans les mains.
- Le trampoline est conçu pour les adultes et les enfants à partir de 3 ans.
- Aidez les jeunes enfants pour monter et ensuite descendre du trampoline.
- Après avoir terminé le montage, vérifiez si tous les ressorts sont bien accrochés dans le cadre et si le cordon de sécurité du filet est bien enfilé et attaché.
- Les ressorts doivent être entièrement couverts. l
- l est possible d'augmenter la stabilité du trampoline en plaçant les sacs de sables sur les pieds d'appui.
- Après avoir contrôlé tous les raccords, sautez dans le centre du trampoline environ 5 minutes.
- Ensuite revérifiez les raccords. Si tout va bien le trampoline est prêt à être utilisé.





## Avertissement

- Pour les trampolines 244 cm = 100 kg
- Pour les trampolines a partir de 305 a 457 cm = 150 kg
- Une personne a la fois est dans le trampoline. Risque de collision.
- Sautez sans chaussures.
- N'utilisez pas le trampoline quand ce dernier est mouillé.
- Avant de sauter, retirez tous les objets de vos poches et il est interdit d'avoir quoi que ce soit dans les mains.
- Sautez toujours au milieu de la surface de saut.
- Ne mangez pas en sautant.
- Ne descendez pas du trampoline en sautant sur le sol.
- Limitez le temps d'utilisation continue (respectez des pauses régulières).
- Fermez toujours l'entrée du filet avant de sauter.
- En cas de vent tres violent, n'utilisez pas le trampoline et bloquez-le.
- N'utilisez pas dans des conditions de faible éclairage et s'il y a des objets ou des personnes en dessous.
- N'utilisez pas en cas de grossesse ou d'hypertension artérielle. N'utilisez pas le trampoline sous l'emprise de l'alcool et des drogues qui peuvent provoquer un manque de réactivité ou de coordination physique.
- Pour une utilisation a l'extérieur uniquement.
- Le trampoline ne doit pas etre incorporé dans le sol.

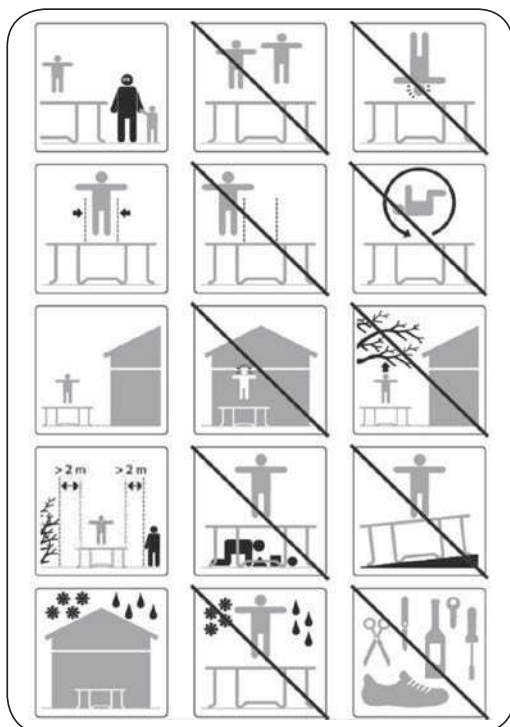



## Prenez soin du trampoline – Entretien

Le trampoline et ses pièces doivent toujours être contrôlés en début de saison et régulièrement inspectés, en particulier les parties principales (cadre, ressorts, surface de rebond (saut), rembourrage et filet de sécurité), dans le cas contraire le trampoline peut devenir dangereux.

- vérifiez le serrage de tous les boulons et écrous et resserrer si nécessaire
- vérifiez que toutes les connexions à ressort (goupilles de verrouillage) sont toujours intactes et ne peuvent pas se desserrer pendant le jeu
- vérifiez les protections, le rembourrage, le filet de sécurité et les surfaces souples pour déceler tout défaut, si nécessaire remplacer
- respectez les instructions d'entretien

Le trampoline peut être endommagé par la charge de neige. Il est recommandé de nettoyer la neige et de ranger la surface de saut ainsi que le filet de protection à l'intérieur.

En cas de vent fort et la pluie ancrez le trampoline ou démontez-le et stockez-le dans un endroit sûr. Il faut ancrer les parties supérieure et inférieure du trampoline. Les réparations peuvent être effectuées par des personnes qualifiées utilisant des pièces de rechange d'origine. Les interventions non professionnelles peuvent réduire la durée de vie du trampoline.

Au cours des mois pluvieux et froids mettez le trampoline dans un endroit où il n'est pas exposé à des températures hautes ou basses et aux rayons du soleil. Lorsque vous n'utilisez pas le trampoline pendant longtemps, démontez-le et rangez-le. Vous augmentez la longévité du cadre en le graissant par exemple à l'aide de la vaseline ou autres graisses. N'oubliez pas les trous, les ressorts et les points de connexion.

Lors du nettoyage du trampoline, utilisez un chiffon humide sans produits chimiques ou autres produits abrasifs.

La lumière du soleil, la pluie, la neige et les températures extrêmes réduisent la résistance de ces pièces au fil du temps.

## Filet de protection

- Ne sautez pas dans le filet de protection.
- Ne montez pas sur le filet, ne passez pas au-dessous.
- Avant chaque utilisation du trampoline, vérifiez le filet de protection, s'il n'est pas endommagé. En cas d'endommagement, n'utilisez pas le trampoline. À l'entrée, avant l'utilisation la fermeture éclair doit être fermée et bloquée à l'aide des boucles.
- Le filet devrait être remplacé tous les 2 ans.



## Techniques de base de saut

Veillez à ce que vous tombez au même endroit d'où vous avez sauté. Sautez toujours dans le centre. Une mauvaise technique de saut peut entraîner les accidents. Pour cette raison lisez attentivement ce chapitre.

### Saut de base

- position de départ debout, écarter les pieds de la largeur des épaules et fixer le tapis
- élaner les bras en avant et effectuer un mouvement circulaire vers le haut
- à mi-hauteur, tender les orteils vers le bas réception avec les pieds écartés de la largeur des épaules

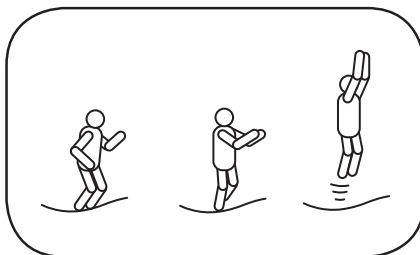

### Manoeuvre d'interruption

- si la personne perd le contrôle, en faisant la manoeuvre d'interruption elle peut reprendre le contrôle
- effectuer le saut de base, mais à la réception garder les genoux pliés – le saut est interrompu

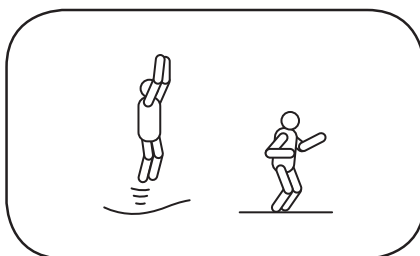

### Sauts mains/genoux

- effectuer le saut de base faible amplitude contrôlé
- réception sur les mains, genoux et gardez le dos droit
- faire attention à la réception sur les quatre, la hauteur n'est pas importante

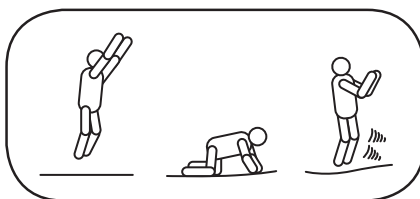

## Saut genoux

- effectuer le saut de base de faible amplitude plier les genoux en gardant le dos droit, maintenir son
- équilibre avec les bras
- retour au saut de base en élançant les bras vers le haut

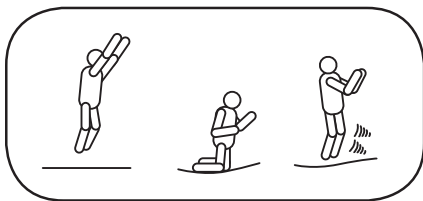

## Saut assis

- réception en position assise en plaçant les bras le
- long du corps
- retour à la position de base en poussant sur les mains

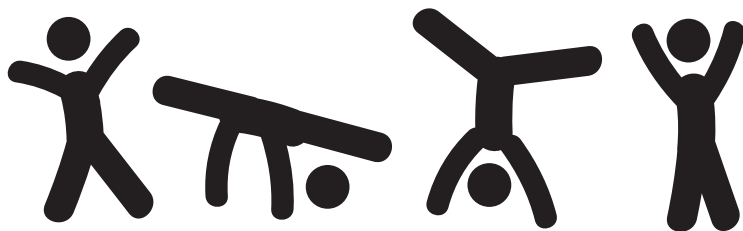
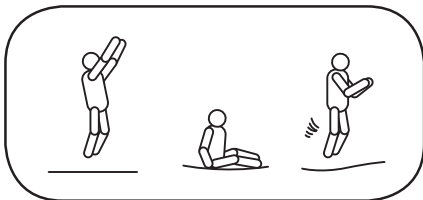

## Affichette de sécurité – Avertissement

- Pour les trampolines 244 cm = 100 kg
- Pour les trampolines a partir de 305 a 457 cm = 150 kg
- Une personne a la fois est dans le trampoline. Risque de collision.
- La surveillance d'une personne adulte est nécessaire.
- Il n'est pas permis de pratiquer les sauts périlleux, les roulades et autres figures dangereuses.
- Veuillez lire attentivement ce manuel.
- Fermez toujours l'entrée du filet avant de sauter.
- Le filet devrait être remplacé tous les 2 ans.
- Pour une utilisation a l'extérieur uniquement.
- Ne convient pas aux enfants de moins de 36 mois.

### FABRICANT:

MARIMEX CZ, S.R.O., LIBUŠKÁ 221/264, PRAHA 4, TEL. +420 261 222 111





## Conditions de garantie

- Le trampoline a été conçu de matériaux de haute qualité. Tous les composants ont été vérifiés et jugés inoffensifs.
- La garantie est valable pendant deux ans à compter de la date d'achat. Conservez tous les documents relatifs à l'achat ainsi que des instructions. Une preuve d'achat sera exigée lorsque les demandes de garantie sont appliquées.
- Les réclamations relatives au produit sont régies par les lois de la République tchèque.
- La garantie couvre tous les défauts dus à des erreurs de fabrication ou au défaut du matériel affectant leur fonctionnalité.
- L'acheteur est tenu de vérifier, après l'achat du trampoline, si l'emballage est endommagé ou une autre partie du colis. Au cas où on constaterait un défaut, vous les signalerez immédiatement au vendeur.
- S'il y a des défauts évidents sur le trampoline et qui se produisent immédiatement après la mise en service, et le dispositif ne peut pas être utilisé, l'acheteur est tenu de réclamer la marchandise sans délai.
- Les défauts constatés sur différentes parties du trampoline, réclamez seulement la partie défectueuse en l'indiquant visiblement.

## Garantie ne couvre pas

- L'usure due à une mauvaise installation ou utilisation ou un stockage inadéquat.
- L'usure normale de l'équipement correspondant à la nature et la durée de son utilisation.
- Les défauts causés par des dommages mécaniques.
- Les dommages dus à des forces naturelles.
- Les défauts dus à l'utilisation des moyens non standards et des agents de nettoyage inadéquats.
- La perte naturelle de solidité de couleurs par rapport aux rayons du soleil.
- La déformation encourue en relation avec un sol instable ou non traité.
- La construction et les marches ne sont pas en acier inoxydable et les effets de l'humidité peuvent entraîner la corrosion. La garantie ne couvre pas la corrosion de la structure métallique ou des marches.

SÉCURITÉ  
CERTIFIÉE

Intertek

ATTESTATION

- stabilité
- résistance de la surface
- solidité de la structure
- sécurité du filet

### Informations de contact

[www.marimex.cz](http://www.marimex.cz)

tel.: +420 261 399 111

e-mail: [info@marimex.cz](mailto:info@marimex.cz)

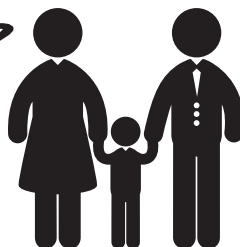



## Montageanleitung für Trampolin Marimex



Wir danken Ihnen, dass Sie sich für das Trampolin von der Gesellschaft Marimex entschieden haben. Zugleich hoffen wir, dass es Ihnen viele Jahre dienen wird, indem nicht nur Sie, sondern auch Ihre Familie und Freunde, gemeinsam schöne Augenblicke erleben. Vor der Montage des Trampolins lesen Sie bitte aufmerksam diese Anleitung. Wir empfehlen, die Anleitung für den künftigen Bedarf aufzubewahren.

### Ihr Team Marimex



Nr.	244 cm	305 cm	366 cm	396 cm	457 cm	Teile-Benennung	244 cm	305 cm	366 cm	396 cm	Nr.	457 cm	
1	19000300	19000301	19000302	19000303	19000304	Rahmenrohr	6	6	8	8	1	7	Box 1
2	19000305	19000305	19000305	19000305	19000306	T-Stück Rahmen	6	6	8	8	2	7	
3	19000648	19000649	19000650	19000629	19000629	Standfußverlängerung	6	6	8	8	3	10	
4	19000630	19000631	19000632	19000514	19000516	Standbein in U-Form	3	3	4	4	4	2	
5	19000561	19000647	19000664	19000564	19000566	Sprungmatte	1	1	1	1	5	1	
6	19000523	19000524	19000525	19000526	19000528	Randabdeckung	1	1	1	1	9	1	Box 2
7	19000530	19000530	19000530	19000531	19000613	Feder	48	54	72	80	1	3	
8	19000532	19000532	19000532	19000532	19000532	Spannwerkzeug	1	1	1	1	2	3	
9	19000646	19000646	19000646	19000665	19000665	Leiter	1	1	1	1	4	3	
10	19000569	19000785	19000786	19000787	19000788	Sicherheitsnetz	1	1	1	1	6	1	
11	19000626	19000626	19000618 9x 19000767 1x	19000679	19000679	Metalstab - Reifen	6	8	10	12	7	90	
12	19000616	19000616	19000616	19000616	19000616	Verbindungsstück	6	8	10	12	8	1	
13	19000544	19000545	19000546	19000547	19000549	Zugschnur	1	1	1	1	10	1	
14	19000551	19000551	19000551	19000551	19000551	Halter des Reifens	6	6	8	8	11	14	
15	19000662	19000789	19000789	19000790	19000790	Stab des Sicherheitsnetzes - Oberteil	6	6	8	8	12	14	
16	-	-	-	19000791	19000791	Stab des Sicherheitsnetzes - Mittelteil	0	0	0	8	13	1	
17	19000654	19000792	19000792	19000793	19000793	Sicherheitsnetzstange - Unterteil	6	6	8	8	14	10	Box 3
18	19000810	19000794	19000794	19000795	19000795	Oberer Schutzschaum	6	6	8	8	15	10	
19	-	-	-	19000796	19000796	Mittlerer Schutzschaum	0	0	0	8	16	10	
19	19000658	19000658	19000658	-	-	Unterer Schutzschaum	6	6	8	0	17	10	
20	19000680	19000797	19000797	19000797	19000797	Ribbon-Armel	6	6	8	8	18	10	
21	19000614	19000614	19000614	19000614	19000614	U-Klammer - zum schrauben	12	12	16	16	19	10	
22	19000534	19000534	19000534	19000534	19000534	Schraubenset für Sicherheitsnetz	12	12	16	24	19	0	
23	19000848	19000848	19000848	19000848	19000848	Schraubendreher	1	1	1	1	20	10	
											21	20	
											22	30	
											23	1	



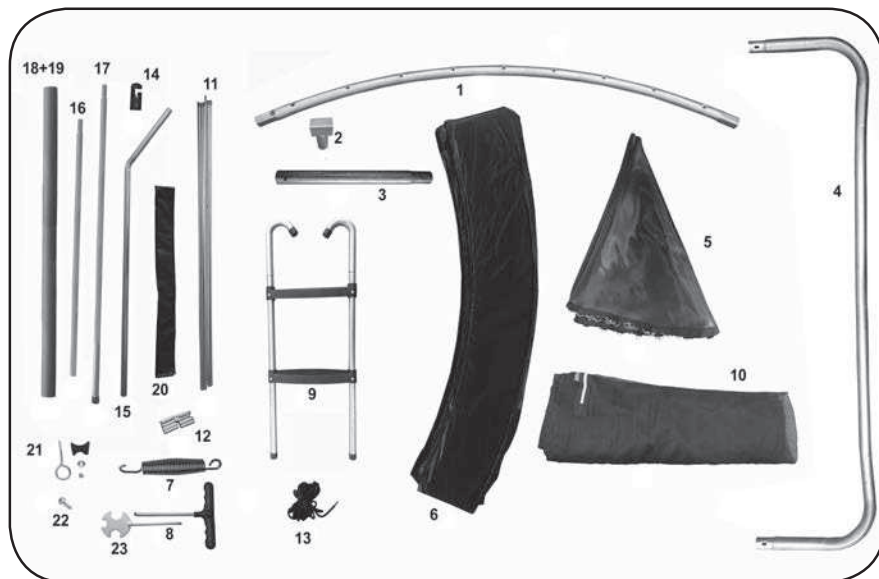

## Hinweis

Vor der Montage und der Benutzung ist es erforderlich, sich mit den Hinweisen in dieser Anleitung bekanntzumachen. Bewahren Sie die Anleitung für die zukünftige Benutzung.

Das Trampolin ist im Einklang mit den Montagehinweisen von mindestens zwei erwachsenen Personen zusammenzubauen und anschließend, vor der ersten Verwendung, zu kontrollieren. Das Trampolin ist auf ebener, fester und rutschfester Oberfläche aufzustellen. Im gegenteiligen Falle droht das Umkippen. Zugleich darf das Trampolin nicht auf Beton, Asphalt oder auf anderen, festen Oberflächen, auch nicht in der Nähe anderer, kollidierender Objekte (z.B. Plansch Becken, Schaukeln, Rutschen, Klettergerüste) aufgestellt werden. Das Trampolin ist nicht für das feste Einbauen im Gelände bestimmt. Der Standort des Trampolins darf sich nicht in der Nähe elektrischen Stroms befinden. Es ist wichtig, dass sich mindestens 2 m vom Trampolin keine anderen Konstruktionen oder Hindernisse, wie u.a. der Zaun, die Garage oder das Haus, befinden. Darüber hinaus ist darauf zu achten, dass sich über dem Trampolin weder Äste, elektrische Kabel noch eine niedrige Decke befinden. Alle Verbindungen sind nach der Beendigung der Montage zu kontrollieren und festzuziehen. Das Verpackungsmaterial entsorgen Sie in angemessener Weise. Das zusammengebaute Trampolin sollte nicht verschoben werden. Sollte dies dennoch

unabdingbar notwendig sein, ist die Assistenz von 4 Personen erforderlich. Tragen Sie das Trampolin stets in horizontaler Lage und kontrollieren Sie es anschließend. Das Trampolin ist lediglich für die Verwendung im Freien und für private (nicht kommerzielle) Zwecke bestimmt. Verwenden Sie bei der Montage geeignetes Werkzeug, gehen Sie hiermit vorsichtig um. Benutzen Sie Schutzhandschuhe.



## Montagehinweise



### Schritt 1

Schieben Sie die Aufsätze in die U-förmigen Standbeine. Achten Sie darauf, dass sich bei den einzelnen Teilen die Öffnungen für die Aufnahmeschrauben (Nr. 21) überdecken.

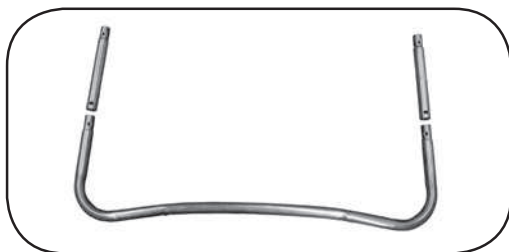

### Schritt 2

Verbinden Sie das breitere Ende des Rahmenrohrs mit dem T-Verbinder. Stellen Sie sicher, dass es gut passt.

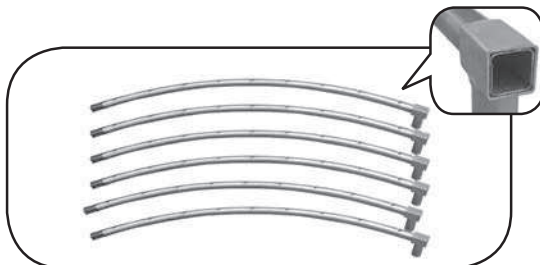

### Schritt 3

Verbinden Sie alle Teile des Rahmens so, dass sie einen Kreis bilden. Die Verbindung der letzten beiden Teile erfordert die Hilfe einer weiteren Person, welche die gegenüberliegende Seite des Rahmens halten sollte.

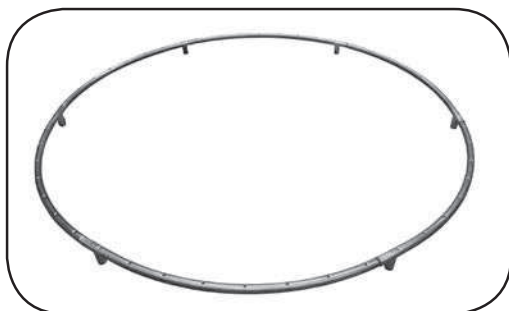

### Schritt 4

Befestigen Sie die im Schritt Nr. 1 montierten Standbeine am Rahmen des Trampolins. Sofern der Rahmen nicht zusammenhält, sodass Sie ein Problem haben, hieran die Standbeine zu befestigen, können Sie sich helfen, indem in ihn zunächst mittels vier Federn in Kreuzform die Sprungfläche einhaken (siehe Schritt 5). Hinweis - Die Standbeine sind nicht beidseitig (die Öffnungen für die Schrauben an den Standbeinen sind der Rundung des Rahmens angepasst), achten Sie auf ihre richtige Positionierung und drehen Sie das Standbein ggf. um.



## Schritt 5

An die Standbeine in U-Form sind die unteren Stäbe des Schutznetzes mittels der beiliegenden U-Klammern anzuschließen. Wir empfehlen, die Klammern erst nach dem kompletten Zusammenbau des Trampolins fest anzuziehen. Auf dem verankerten Stand befindet ein Schaumärmel über der oberen U-Klammer.

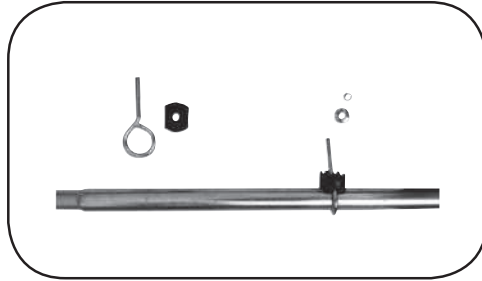

## Schritt 6

Die Sprungmatte muss mit dem Kreuz/Logo nach oben weisen. Die ersten vier Federn haken Sie jeweils gegeneinander so ein, dass sie die Form eines Kreuzes bilden. Hierdurch erfolgt das gleichmäßige Spannen der Sprungmatte. In gleicher Weise bringen Sie die übrigen Federn an.

**HINWEIS:** Für das Spannen der Federn verwenden Sie das mitgelieferte Spannwerkzeuge, wobei Sie erhöhte Aufmerksamkeit der Augen und Hände widmen sollten.



## Schritt 7

Nach dem Spannen aller Federn sollte Ihr Trampolin wie auf der Abbildung hier aussehen:



## Schritt 8

Ziehen Sie die Randabdeckung über den gesamten Umfang des Trampolins, so dass die Federn vollständig verdeckt sind.



## Schritt 9

Befestigen Sie die Randabdeckung mit Hilfe der Zugschnüre.

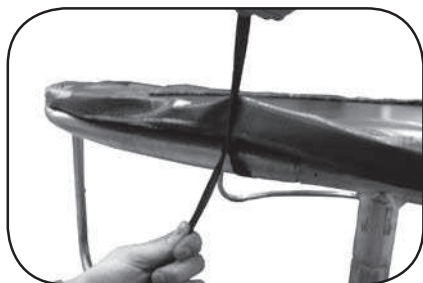

## Schritt 10

Verteilen Sie gleichmäßig das Sicherheitsnetz auf die Fläche des Trampolins so, dass das gesäumte Teil oben ist.

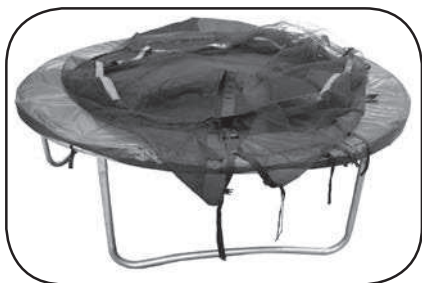

## Schritt 11

Bereiten Sie für weitere Montage die Stäbe zur Befestigung und zum Spannen des Sicherheitsnetzes vor. Verbinden Sie die Stäbe mittels der Verbindungsstücke des Reifens anhand der gekennzeichneten Kerben. Durch Verbindung der einzelnen Teile entstehen zwei lange Ruten, die wir durch den Saum am Rande des Sicherheitsnetzes hindurchziehen.

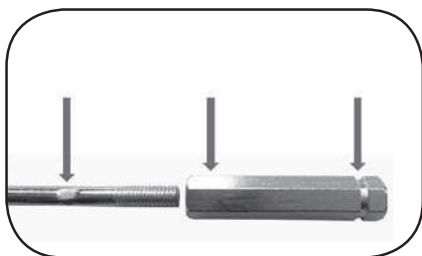
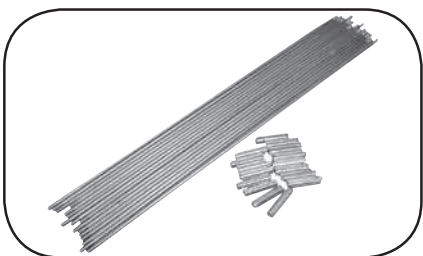

## Schritt 12

Durch Verbindung der beiden Ruten entsteht ein Reifen, mit welchem wir den oberen Rand des Schutznetzes verstärken.



## Schritt 13

So sieht das Sicherheitsnetz mit dem „aufgefädelten“ Reifen aus, der nun zur weiteren Montage bereit ist.

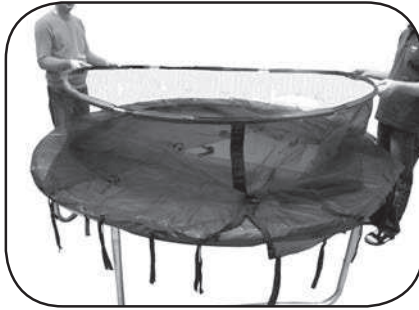

## Schritt 14

Befestigen Sie die Halter an das Ende des Stab des Schutznetzes-Ober- beachten Sie die richtige Richtung der Halter. Der Teil, an welchem der Reifen zu befestigen ist, befindet sich am Außenteil.

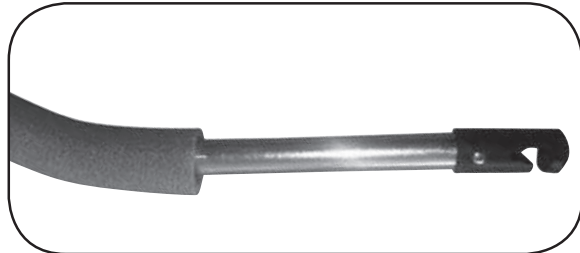

## Schritt 15

Ziehen Sie auf den Stab mit der Schaumschicht den Schutzärmel mit der breiteren Öffnung von der Seite des Halters so auf, dass am anderen Ende ein Zugang zur Öffnung für die Schraube bleibt.

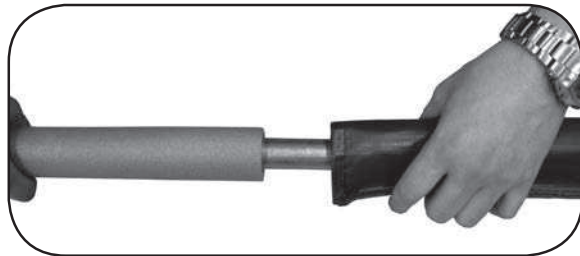

## Schritt 16

Befestigen Sie mittels der Schraube das obere Teil des Stabes an das untere. Ziehen Sie die Ärmel bis nach unten, sodass Sie die gesamte Länge des Stabes bedecken.

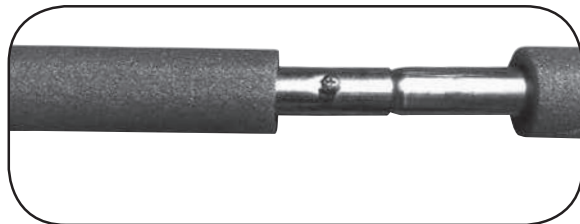

## Schritt 17

Nach der Montage sollte Ihr Trampolin wie auf der Abbildung aussehen.



## Schritt 18

Unter Assistenz einer weiteren Person heben wir das Sicherheitsnetz mit dem Reifen an und befestigen schrittweise den Reifen an den Haltern des Reifens.

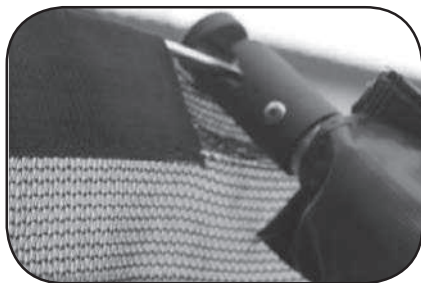

## Schritt 19

Führen Sie das Spannseil abwechselnd durch die Schlaufen auf der Sprungfläche und die Löcher im Schutznetz. Überprüfen Sie dann alle Verbindungen, ziehen Sie die Knoten an den Enden des Spannseils fest und sichern Sie sie, um ein Lösen des Schutznetzes zu verhindern.

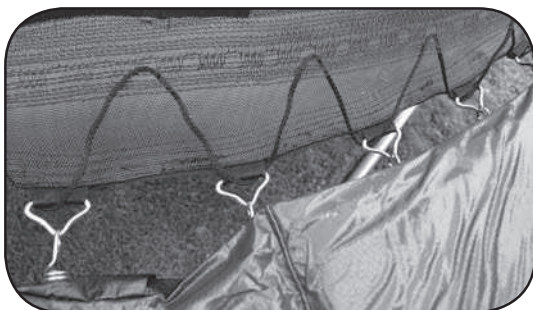

## Schritt 20

Ihr Trampolin ist zusammengebaut. Sichern Sie die Konstruktion mit dem Ankerungsset (ist nicht Gegenstand der Lieferung) gegen den Einfluss der Witterungsbedingungen und als Arretierung gegen ein unerwünschtes Verschieben.





## Die Montage ist fertig

**Vor der Benutzung des Trampolins konsultieren Sie Ihren Arzt, ob diese Aktivität für Sie geeignet und sicher ist.**

Prüfen Sie das Trampolin vor jeder Benutzung. Widmen Sie erhöhte Aufmerksamkeit der Sprungmatte und ggf. den fehlenden oder lockeren Teilen.

- Lassen Sie niemals mehr als eine Person gleichzeitig auf dem Trampolin springen.
- Versuchen oder gestatten Sie keine Saltos. Landungen auf Kopf oder Nacken können zu schweren Verletzungen, Verlähmung oder Tod führen.
- Der Besitzer des Trampolins bzw. die beaufsichtigende Person ist für die richtige Benutzung des Trampolins durch alle Benutzer voll verantwortlich.
- Sofern Sie die Aufsicht über die Aktivitäten auf dem Trampolin nicht gewährleisten können, benutzen Sie es nicht.
- Die Aufsichtsperson ist für das Anbringen der Sicherheitsplakette am Trampolin, die Bestandteil dieser Anleitung ist, verantwortlich. Ferner hat sie sicherzustellen, dass sich alle mit den Sicherheitsregeln der Bewegung auf dem Trampolin bekanntmachen.
- Die Aufsichtsperson hat ungeachtet des Alters und der Erfahrung des Benutzers stets anwesend zu sein.
- Sofern Sie das Trampolin nicht benutzen, schließen Sie das Sicherheitsnetz mit dem Reißverschluss und den Schnallen und bringen Sie die Leiter an einen sicheren Ort.
- Das maximale Gewicht des Benutzers darf das festgelegte Limit des Trampolins nicht überschreiten:
 

für Trampolin 244 cm = 100 kg
für Trampoline von 305 bis 457 cm = 150 kg
- Die Nichteinhaltung der Regeln der sicheren Benutzung kann zu ernsthaften Unfällen führen.
- Machen Sie sich mit der Technik des Springens und dem Verhalten der Sprungmatte bekannt. Haben Sie Ihren Körper ständig unter Kontrolle.
- Springen Sie nicht absichtlich in das Sicherheitsnetz.
- Legen Sie Bekleidung mit Häkchen und scharfen Enden ab.
- Springen Sie ohne Schuhe.
- Vermeiden Sie Sprünge auf die Randabdeckung der Federn, sie könnte zerreißen.
- Ziehen Sie sich nicht mit Hilfe der Randabdeckung heraus und treten Sie nicht auf die Federn.
- Springen Sie nicht von höheren Orten, auch nicht vom Trampolin auf den Boden.
- Vor dem Betreten des Trampolins legen Sie als Gegenstände aus den Hosen- und Jackentaschen ab.
- Während des Springens ist es nicht erlaubt, irgendetwas immer im Mund zu haben oder in den Händen zu halten.
- Das Trampolin ist für Erwachsene und für Kinder ab 3 Jahre bestimmt.
- Helfen Sie kleinen Kindern beim Besteigen und dem anschließenden Heruntersteigen vom Trampolin.
- Kontrollieren Sie nach der Beendigung der Montage, ob alle Federn im Rahmen fest eingehakt sind und das Sicherheitsseil richtig eingefädelt und angebunden ist.
- Die Federn müssen gänzlich verdeckt sein.
- Die Stabilität des Trampolins kann durch das Legen von Sandsätzen auf die Standbeine erhöht werden.
- Nach der vollständigen Kontrolle aller Verbindungen springen Sie ca. 5 Minuten in der Mitte des Trampolins. Dann führen Sie erneut eine Kontrolle durch. Sofern alles in Ordnung ist, ist das Trampolin zur Benutzung bereit.



## Hinweis:

- Für Trampolin 244 cm = 100 kg
- Für Trampoline von 305 bis 457 cm = 150 kg
- Es darf lediglich eine Person springen. Kollisionsgefahr.
- Springen Sie ohne Schuhe.
- Benutzen Sie die Sprungfläche nicht in nassem Zustand.
- Entleeren Sie vor dem Springen die Taschen und halten Sie die Hände frei.
- Springen Sie stets in der Mitte der Sprungfläche.
- Essen Sie nicht beim Springen.
- Springen Sie vom Trampolin nicht ab.
- Schränken Sie die Dauer der ununterbrochenen Benutzung ein (legen Sie regelmäßige Pausen ein).
- Verschließen Sie vor dem Springen stets die Eingangsöffnung im Netz.
- Verwenden Sie das Trampolin nicht bei starkem Wind und sichern Sie es.
- Benutzen Sie es nicht bei schlechter Beleuchtung und sofern sich unter dem Trampolin jedwede Gegenstände oder Personen befinden.
- Verwenden Sie das Trampolin nicht während der Schwangerschaft oder bei hohem Blutdruck. Benutzen Sie es nicht unter dem Einfluss von Stoffen, welche die Reaktionsdauer, das räumliche Sehen und die Koordinationsfähigkeiten verändern.
- Nur für die Verwendung im Freien.
- Das Trampolin ist nicht für das feste Einbauen im Gelände bestimmt.

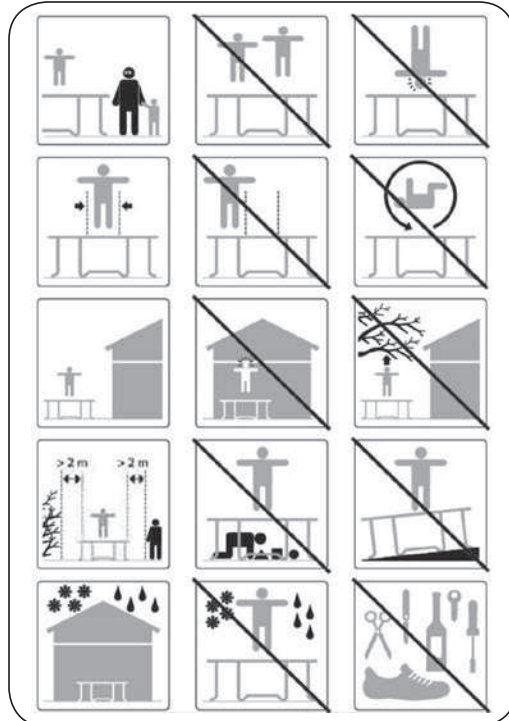



## Pflege – Wartung

Das Trampolin und seine Teile sind jeweils vor Beginn der Saison und ferner regelmäßig zu kontrollieren, vor allem seine Hauptteile (Rahmen, Federn, Sprungfläche, Polsterung und Schutznetz), andernfalls kann das Trampolin gefährlich werden.

- Kontrollieren Sie den festen Sitz aller Schrauben und Muttern und ziehen Sie sie im Falle des Bedarfs fest.
- Kontrollieren Sie, ob alle Federverbindungen (Sicherungsstifte) immer noch unversehrt sind und sich während des Springens nicht lösen können.
- Kontrollieren Sie alle Abdeckungen, die Polsterung, das Schutznetz und die weichen Oberflächen, ob sie ohne Mängel sind und tauschen Sie sie, falls notwendig, aus.
- Halten Sie die Wartungsanleitung ein.

Das Trampolin kann durch die Schneelast beschädigt werden. Wir empfehlen, den Schnee zu entfernen und die Sprungfläche sowie das Schutznetz im Innenbereich aufzubewahren.

Sichern Sie das Trampolin beim starken Wind und Regen mittels der Verankerung oder durch die Demontage und Aufbewahrung an einem sicheren Ort. Mittels der Verankerung ist sowohl das obere, als auch das untere Teil des Trampolins zu sichern.

Bei starkem bis extremem Wind oder bei heftigen Windböen muss die Verankerung nicht wirksam sein. Bei Erwartung eines starken Windes empfehlen wir, vom Trampolin das Schutznetz zu demontieren und das Trampolin ausreichend zu sichern (z.B. durch Betonblöcke auf den Standbeinen u. Ä.). Instandsetzungsarbeiten dürfen lediglich durch qualifizierte Personen unter Verwendung von Originalersatzteilen durchgeführt werden. Unsachgemäße Eingriffe können die Lebensdauer des Trampolins verringern.

Während der kühleren und regnerischen Monate bewahren Sie das Trampolin an einem Ort auf, an welchem es weder hohen, noch niedrigen Temperaturen sowie der Sonnenstrahlung ausgesetzt ist. Bei langzeitiger Nichtbenutzung demontieren Sie das Trampolin und lagern Sie es ein. Die Lebensdauer des Rahmens erhöhen Sie durch das Einschmieren z.B. mit Vaseline oder anderen Schmiermitteln. Vergessen Sie auch nicht die Öffnungen, Federn und Verbindungspunkte. Bei der Reinigung des Trampolins verwenden Sie lediglich ein feuchtes Tuch ohne Chemikalien oder andere abrasive (scheuernde) Mittel. Sonnenlicht, Regen, Schnee und extreme Temperaturen verringern mit der Zeit die Festigkeit dieser Teile.

## SICHERHEITSNETZ

- Springen Sie nicht in das Sicherheitsnetz.
- Klettern Sie nicht auf dem Netz, auch nicht unten hindurch.
- Kontrollieren Sie vor jeder Benutzung des Trampolins das Sicherheitsnetz, ob es nicht beschädigt ist. Falls ja, darf das Trampolin nicht verwendet werden.
- Der Reißverschluss am Eingang muss vor der Benutzung voll geschlossen und durch Schnallen gesichert sein.
- Das Sicherheitsnetz sollte alle 2 Jahre ausgewechselt werden.

## Grundtechniken des Springens

Achten Sie darauf, dass Sie stets wieder auf die Absprungstelle auftreffen. Springen Sie stets in die Mitte des Trampolins. Eine falsche Sprungtechnik kann zu einem Unfall führen, sodass Sie das nachfolgende Kapitel sorgfältig studieren sollten.

### Grundsprung

- Start aus dem Stand, die Bein bis auf Schulterbreite gespreizt, die Augen auf die Sprungfläche gerichtet
- Schwingen Sie mit den Händen nach vorn und drehen Sie sie nach oben.
- Im Absprung liegen die Füße aneinander.
- Beim „Landen“ sind die Füße wieder auf Schulterbreite gespreizt.

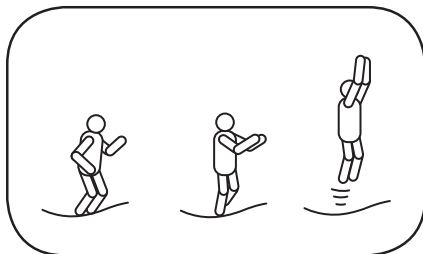

### Unterbrechungsmanöver

- Sofern der Springer die Kontrolle verliert, kann er sie durch das Unterbrechungsmanöver zurückgewinnen.
- Beginnen Sie mit dem Grundsprung, lassen Sie jedoch beim Aufsetzen die Knie eingezogen (gebeugt) – hiermit unterbrechen Sie den Sprung auf die Hände/Knie.
- Beginnen Sie mit einem niedrigen, kontrollierten, grundlegenden Sprung.
- Fallen Sie auf die Hände, Knie und halten Sie den Rücken gerade.
- Beim Aufsetzen auf allen Vieren geben Sie Acht, die Höhe ist nicht wichtig.

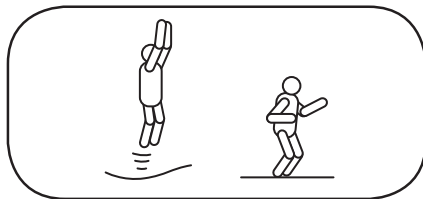

### Sprung auf die Hände/Knie

- Beginnen Sie mit einem niedrigen kontrollierten Grundsprung.
- Landen Sie auf Ihren Händen und Knien, lassen Sie dabei den Rücken gerade.
- Achten Sie auf eine 4-Punkt-Landung. Die Höhe ist nicht wichtig.

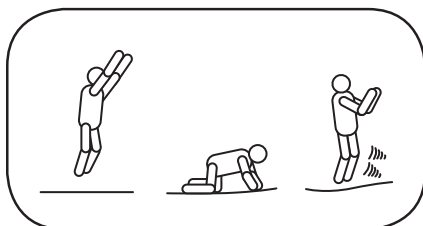

## Sprung auf die Knien

- Beginnen Sie mit einem niedrigen, kontrollierten Grundsprung.
- Fallen Sie auf die Knien, halten Sie hierbei den Rücken gerade, verwenden Sie die Arme zur Aufrechterhaltung des Gleichgewichts.
- Springen Sie zurück in die Grundposition, während Sie die Arme nach oben schwingen Sprung in den Sitz
- Sie fallen in flacher Lage in den Sitz.
- Geben Sie die Hände neben die Hüften.
- Mit Hilfe der Hände bringen Sie sich wieder in die gestreckte Lage.

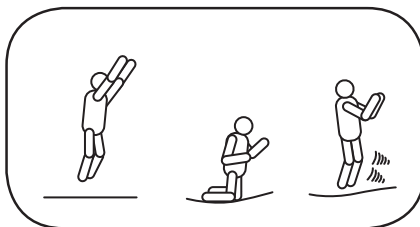

## Sitzsprung

- Landen Sie in einer flachen Sitzposition.
- Bringen Sie Ihre Hände neben die Hüften. Mit Hilfe der Hände bringen Sie sich wieder in die aufrechte Position.

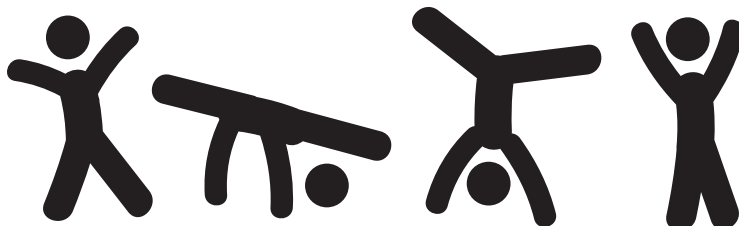
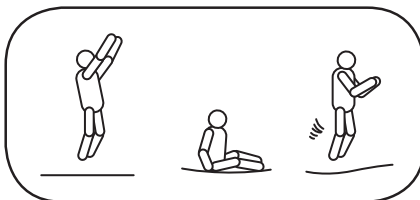

## Sicherheitsplakette – Hinweis

- Für Trampolin 244 cm = 100 kg
- Für Trampoline von 305 bis 457 cm = 150 kg
- Es darf lediglich eine Person springen. Kollisionsgefahr.
- Notwendige Aufsicht seitens einer erwachsenen Person.
- Vollführen Sie keine Salti, Rollen und Purzelbäume, auch keine anderen riskanten Sprünge.
- Lesen Sie aufmerksam die Anleitung.
- Verschließen Sie vor dem Springen stets die Eingangsöffnung im Netz.
- Das Netz sollte alle 2 Jahre ausgewechselt werden.
- Nur für die Verwendung im Freien.
- Nicht für Kinder bis 36 Monate geeignet.

### HERSTELLER:

MARIMEX CZ, S.R.O., LIBUŠSKÁ 221/264, PRAG 4, TEL. +420 261 222 111

## GARANTIEBESTIMMUNGEN

- Das Trampolin wurde aus hochwertigen Materialien in hoher Ausführungsqualität hergestellt. Alle Komponenten wurden kontrolliert und als tadellos genehmigt.
- Die Garantie gilt für die Dauer von 2 Jahren ab dem Kaufdatum. Bewahren Sie alle Kaufbelege gemeinsam mit der Anleitung auf. Der Kaufbeleg wird bei der Geltendmachung von Garantieansprüchen verlangt.
- Reklamationen von Waren unterliegen dem Recht der Tschechischen Republik oder nach dem Recht des Landes, in dem das Trampolin gekauft wurde.
- Die Garantie bezieht sich auf sämtliche Mängel infolge eines Fehlers in der Produktion oder eines Materialmangels, welcher Einfluss auf die Funktion hat. Der Käufer ist verpflichtet, nach dem Kauf des Trampolins zu kontrollieren, ob nicht die Transportverpackung oder ein anderer Teil beschädigt ist. Bei Feststellung eines Mangels hat er den Verkäufer hiervon unverzüglich in Kenntnis zu setzen.
- Weist das Trampolin offensichtliche Mängel auf, die gleich nach der Inbetriebnahme in Erscheinung treten, sodass die Anlage nicht benutzt werden kann, ist der Käufer verpflichtet, die Ware unverzüglich zu reklamieren.
- Bei Feststellung eines Mangels an den einzelnen Teilen des Trampolins reklamieren die nur das mangelhafte Teil mit der sichtlich gekennzeichneten Stelle der Beschädigung.

### Die Garantie bezieht sich nicht auf

- Abnutzung infolge der unsachgemäßen Installation oder der unkorrekten Verwendung, ggf. der unsachgemäßen Lagerung.
- Übliche Abnutzung der Anlage, die dem Charakter und der Nutzungsdauer entspricht.
- Mängel infolge mechanischer Beschädigung.
- Mängel, die durch Naturkräfte verursacht wurden.
- Mängel infolge der Verwendung vom Standard abweichender Mittel und ungeeigneter Reinigungsmittel.
- Natürlicher Verlust der Farbbeständigkeit im Hinblick auf das Einwirken der Sonnenstrahlung.
- Deformationen im Zusammenhang mit dem instabilen oder nicht angepassten Untergrund.
- Die Konstruktion und die Stufen sind aus Edelstahl hergestellt, sodass infolge von Feuchtigkeit eine Korrosion eintreten kann. Die Garantie bezieht sich nicht auf die allfällige Korrosion der Stahlkonstruktion oder der Stufen.

SICHERHEIT  
ÜBERPRÜFT

Intertek

PRÜFZERTIFIKAT

- ▶ stabilität
- ▶ flächenbeständigkeit
- ▶ konstruktionsfestigkeit
- ▶ netzsicherheit

**Kontakte**  
[www.marimex.cz](http://www.marimex.cz)  
**Kundencenter**  
tel.: +420 261 399 111  
e-mail: [info@marimex.cz](mailto:info@marimex.cz)

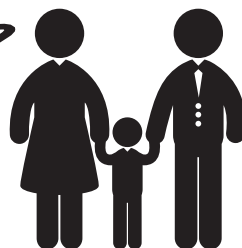

# Marimex Trampoline Installation Manual

Thank you for purchasing the Marimex trampoline. We are convinced it will serve you well for years and bring your family many happy moments together. Before assembling the trampoline, please study this instruction manual carefully. We recommend to keep the manual for future reference.



## Your Marimex

Nr.	244 cm	305 cm	366 cm	396 cm	457 cm	Part name	244 cm	305 cm	366 cm	396 cm	Nr.	457 cm	
1	19000300	19000301	19000302	19000303	19000304	Frame tube	6	6	8	8	1	7	Box 1
2	19000305	19000305	19000305	19000305	19000306	T connector	6	6	8	8	2	7	
3	19000648	19000649	19000650	19000629	19000629	Foot adapter	6	6	8	8	3	10	
4	19000630	19000631	19000632	19000514	19000516	U-shaped foot	3	3	4	4	4	2	
5	19000561	19000647	19000664	19000564	19000566	Jumping area	1	1	1	1	5	1	
6	19000523	19000524	19000525	19000526	19000528	Spring cover	1	1	1	1	9	1	
7	19000530	19000530	19000530	19000531	19000613	Spring	48	54	72	80	1	3	
8	19000532	19000532	19000532	19000532	19000532	Tensioning tool	1	1	1	1	2	3	Box 2
9	19000646	19000646	19000646	19000665	19000665	Ladder	1	1	1	1	4	3	
10	19000569	19000785	19000786	19000787	19000788	Safety mesh	1	1	1	1	6	1	
11	19000626	19000626	19000618 9x 19000767 1x	19000679	19000679	Steel hoop bar	6	8	10	12	7	90	
12	19000616	19000616	19000616	19000616	19000616	Link of steel hoop bar	6	8	10	12	8	1	
13	19000544	19000545	19000546	19000547	19000549	Clamping rope	1	1	1	1	10	1	
14	19000551	19000551	19000551	19000551	19000551	Plastic holder of hoop	6	6	8	8	11	14	
15	19000662	19000789	19000789	19000790	19000790	Main leg of upper safety mesh	6	6	8	8	12	14	Box 3
16	-	-	-	19000791	19000791	Main leg of middle safety mesh	0	0	0	8	13	1	
17	19000654	19000792	19000792	19000793	19000793	Main leg of bottom safety mesh	6	6	8	8	14	10	
18	19000810	19000794	19000794	19000795	19000795	Upper foam sleeve	6	6	8	8	15	10	
19	-	-	-	19000796	19000796	Middle foam sleeve	0	0	0	8	16	10	
	19000658	19000658	19000658	-	-	Bottom foam sleeve	6	6	8	0	17	10	
20	19000680	19000797	19000797	19000797	19000797	PVC sleeve	6	6	8	8	18	10	
21	19000614	19000614	19000614	19000614	19000614	U-clamp - screwing	12	12	16	16	19	10	
22	19000534	19000534	19000534	19000534	19000534	Set of screws for safety mesh	12	12	16	24	19	0	
23	19000848	19000848	19000848	19000848	19000848	Screw Driver	1	1	1	1	20	10	
											21	20	
											22	30	
											23	1	



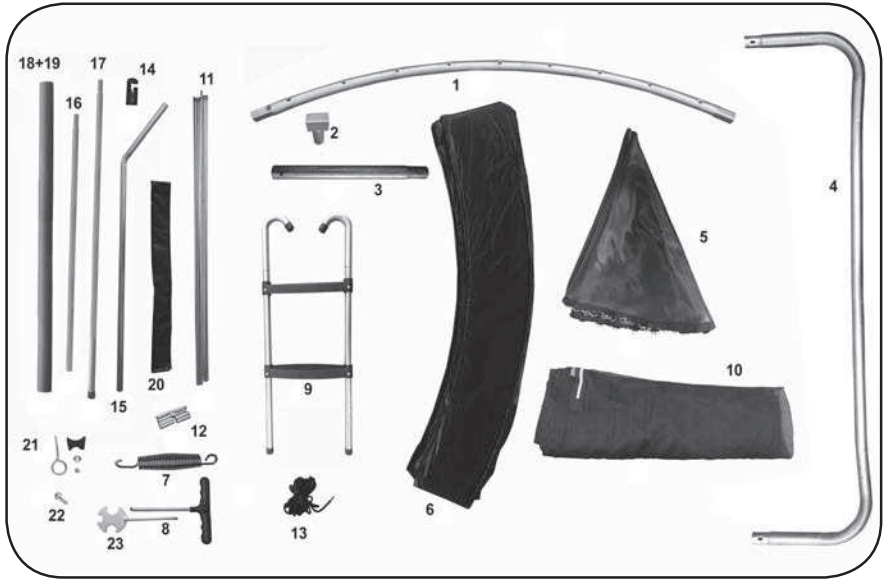

## Warning

It is essential to read the instructions contained in this manual before assembling and using the trampoline. Keep the manual for future use.



The trampoline must be assembled by at least two adults according to the instructions in this manual and then inspected before first use. The trampoline must be located on an even, firm and non-slippery surface in order to avoid the overturning. The trampoline must not be assembled on a concrete, asphalt or other hard surfaces, or near other colliding devices (e.g. paddling pools, swings, slides, climbing frames). Do not place the trampoline near an electric current. It is important that there are no other structures or obstacles, such as a fence, garage or house, at least 2 m from the trampoline. Care must also be taken to ensure that there are no branches, electrical wires or a low ceiling above the trampoline. After completing of the assembly, check and tighten all connections. Dispose all of the packaging materials ecologically. Do not move the assembled trampoline. If it is absolutely necessary to move the trampoline, ensure the assistance of 4 persons and always move it in a horizontal

position and check all connections thoroughly afterwards. The trampoline is intended for outdoor use and private (non-commercial) purposes only. Use carefully appropriate tools when assembling the trampoline. Wear protective gloves.





## Assembly instructions

EN

### Step 1

Slide the leg bases onto the U-shaped legs. Ensure the holes for the clamping screws (Nr. 21) in the individual parts overlap.

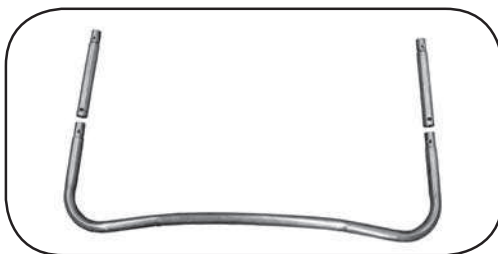

### Step 2

Connect the big end of the frame tube with T connector. Make sure it fits well.

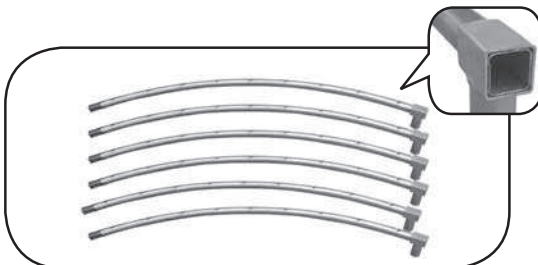

### Step 3

Connect all the parts of the frame - they must form a ring. Connecting the last two parts requires the help of a second person, who should hold the opposite side of the frame, while you connect the two ends of the ring.

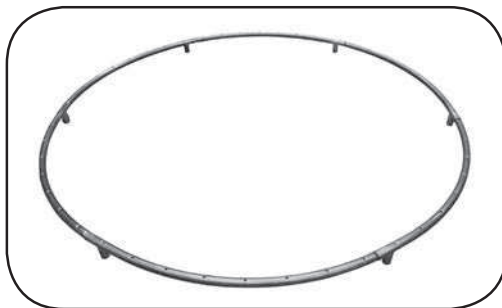

### Step 4

Attach the legs assembled in step 1 to the trampoline frame. If the frame fails to hold together and you have difficulties connecting it to the legs, it may help if you first hook the jumping mat to the frame with four springs in the shape of a cross (see step 5).

**CAUTION:** The legs are not double-sided (the screw holes in the legs are adapted to the rounded frame). Make sure, that they are positioned correctly and, if necessary, turn them around.



## Step 5

Safety net rod – lower parts must be connected to the U-shaped legs using the added U-clasps. We recommend to fully tighten the pins until the trampoline has been completely assembled. The protecting foam sleeve will be placed on the rod above the U-clasp.

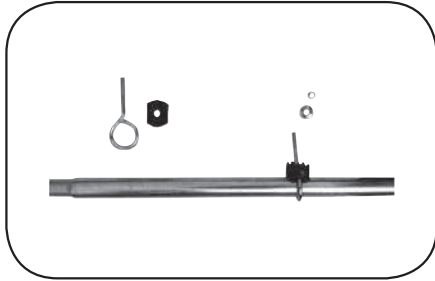

## Step 6

The jumping mat must be placed with the cross/logo facing upwards. Always hook the first four springs to the mat opposite one another (cross-shape). This results the even tension of the jumping matt. Place the remaining springs in place using the same way. **CAUTION:** It is essential to use the provided tensioning tools for tensioning the springs and to pay increased attention to the protection of your eyes and hands.



## Step 7

Once all the springs have been tensioned, your trampoline should look like on this picture:



## Step 8

Pull the spring cover over the entire trampoline circuit so that the springs are completely covered.



## Step 9

Secure the spring cover with the drawstrings.



## Step 10

Spread out the safety net evenly over the surface of the trampoline so that the hemmed part is on top.



## Step 11

Prepare the set of metal rods for securing and tensioning the protective net. Connect the rods using the ring connecting pieces according to the marked notches. Connecting the individual parts creates two long rods, which must then be threaded through the hem on the edge of the safety net.

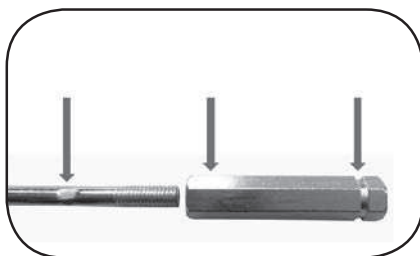
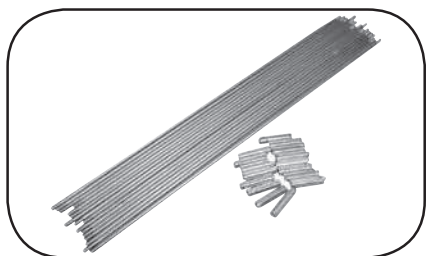

## Step 12

Joining the two rods together creates a ring, which reinforces the upper edge of the safety net.



### Step 13

This is what the safety net should look like with the threaded metal ring. It is now ready for further assembly.

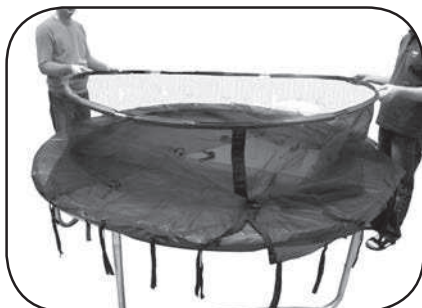

### Step 14

Secure the ring holders to the ends of the Safety net rod-upper parts - pay attention to the direction of the holders. The connecting part for the safety net ring fastening should be on the outside.

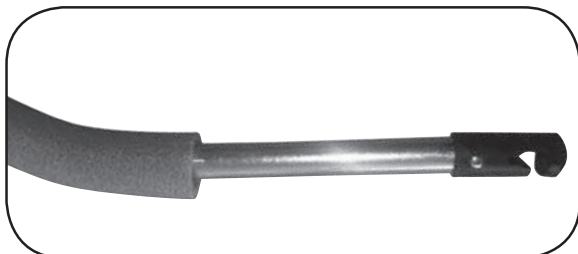

### Step 15

Pull the foam sleeve over the rod and then the protective PVC sleeve over it. The wider opening of the sleeve should be on the lower part of the rod in order to keep accessible the U-clasps.

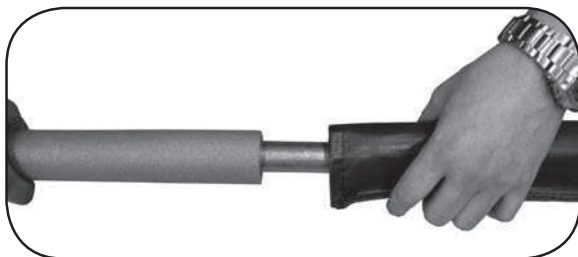

### Step 16

Screw the upper and lower parts of the rods together, pull on the entire foam sleeves and the protective PVC sleeves – all rods should be covered on the entire length.

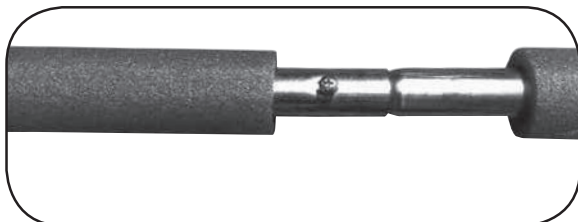

## Step 17

The picture below shows, what the trampoline should look like after the rods have been installed.



## Step 18

With the help of another person, pull the safety net up and gradually insert the ring into the ring holders.

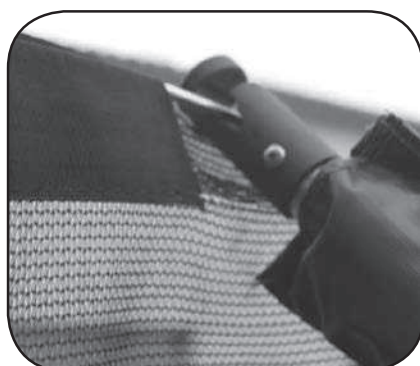

## Step 19

Thread the clamping rope alternately through the loops on the jumping mat and the holes in the protective net. Then check all the connections, tighten and secure the knots at the ends of the clamping rope to prevent the release of the protective net.

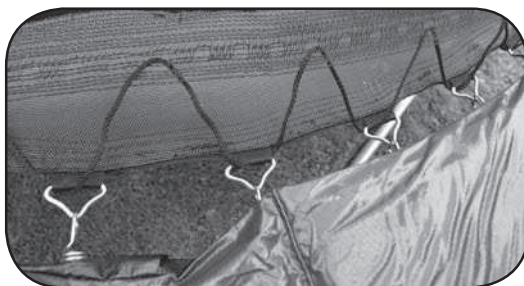

## Step 20

Your trampoline is complete. Secure the structure against the effects of the weather and unwanted displacement with an anchoring set (not included).



## INSTALLATION IS COMPLETE

**Before using the trampoline, consult with your doctor, whether this kind of activity is suitable and safe for you. Check the trampoline before every use.**

Pay particular attention to the jumping mat and potential missing or loose parts.

- No more than 1 person may use the trampoline at a time.
- Never attempt somersaults, handsprings or rolls. This may result in serious injury or even death.
- The owner of the trampoline or a supervisor is fully responsible for the correct use of the trampoline by all users.
- Do not use the trampoline without supervision.
- The supervisor is responsible for placing a safety notice, which is a part of this manual, onto the trampoline. The supervisor must also ensure that all persons are familiar with the safety rules for exercising on the trampoline.
- The supervisor must remain present at all times, regardless of the age and experience of the user.
- If you are not using the trampoline, close the safety net with the zip and clasps, and put the ladder away in a safe place.
- The maximum weight of the user must not exceed the trampoline's fixed limit:  
for trampolines of 244 cm = 100 kg  
for trampolines of 305 to 457 cm = 150 kg
- Failure to observe the safety rules may result in serious injury.
- Familiarise with the jumping techniques and the behaviour of the jumping mat. Keep your body under control at all times.
- Do not jump into the safety net deliberately.
- Put clothing with hooks and sharp edges aside.
- Remove your shoes before using the trampoline.
- Avoid jumping onto the spring cover, as there is a danger that it may tear.
- Do not pull the spring cover and do not stand on the springs.
- Do not jump onto the trampoline from higher places, nor jump off the trampoline onto the ground.
- Empty your pockets before using the trampoline.
- You must not have anything in your mouth or hands while jumping.
- The trampoline is intended for adults and children from age 3.
- Help young children when climbing onto and off the trampoline.
- After completing assembly, make sure that all springs are securely hooked onto the frame and that the safety net's fixing cord is correctly threaded and fastened.
- The springs must be completely covered.
- The trampoline's stability can be increased by placing sand bags on the support legs.
- After complete control of connections, jump in the centre of the trampoline for about 5 minutes and check them again. If everything is right, the trampoline is ready to be used.



## WARNINGS

- For trampolines of 244 cm = 100 kg
- For trampolines of 305 to 457 cm = 150 kg
- Only one user. Collision hazard.
- Jump without shoes.
- Do not use the mat when it is wet.
- Empty pockets and hands before jumping.
- Always jump in the middle of the mat.
- Do not eat while jumping.
- Do not exit by a jump.
- Limit the time of continuous usage (make regular stops)
- Always close the net opening before jumping.
- Do not use in strong wind conditions and secure it.
- Do not use in poor lighting and if there are any objects or people under it.
- Do not use in case of pregnancy or high blood pressure. Do not use under the influence of substances affecting reaction time, spatial vision and coordination skills.
- For outdoor use only.
- The trampoline is not intended to be buried into the ground.

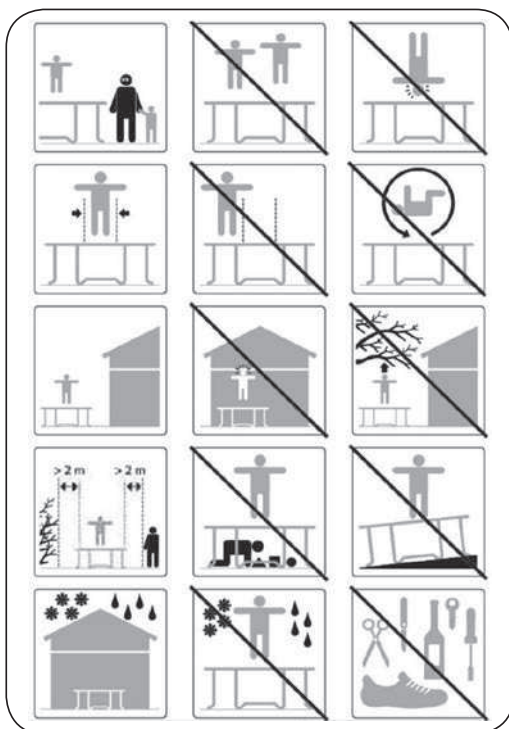



## Care of the trampoline – Maintenance instructions

The trampoline and its parts must always be checked at the beginning of the season and then regularly checked, especially its main parts (frame, springs, jumping mat, padding and safety net), otherwise the trampoline can become dangerous.

- check all nuts and bolts for tightness and tighten when required
- check that all spring-loaded (pit pin) joints are still intact and cannot become dislodged during play
- check all coverings, padding, safety net and soft surfaces for defects and replace if necessary
- retain the maintenance instructions manual

The trampoline can be damaged by snow loads. We recommend removing the snow and storing the jumping mat and the protective net inside.

Anchor the trampoline or dismantle it and store in a safe place during strong wind or rain. When anchored, both the upper and lower parts of the trampoline must be secured. Anchoring may not necessarily be effective in case of strong wind or sudden gusts of wind. If strong wind is expected, removing of the safety net and additionally securing the trampoline (e.g. by placing concrete blocks on legs, etc.) is highly recommended.

Repairs should only be carried out by qualified persons and with the use of original spare parts. Unprofessional repairs of the trampoline may reduce its service life. Store the trampoline in a safe and dry place, with stable temperature and limited sunlight during winter months. When unused for long, dismantle and store the trampoline. The service life of the frame as well as holes, springs and connections can be increased with greasing with Vaseline or similar products. Use wet cloth without any chemicals or other abrasive cleaning agents for Vaseline cleaning.

Sunlight, rain, snow and extreme temperatures reduce the strength of these parts over time.

## Safety Net

- Do not jump into the safety net.
- Do not climb on the safety net or crawl under it.
- Control the safety net before each use of the trampoline. If damaged, do not use the trampoline.
- When not used, the zip of the entrance must be fully zipped up and secured with clasps.
- The safety net should be replaced every two 2 years.





## Basic jumping techniques

Make sure you always land on same place you jumped from. Always jump into the centre of the trampoline. An incorrect jumping technique may lead to injury, therefore study the following chapter carefully.

### Straight jump

- start in a standing position with legs apart at the width of your shoulders and eyes facing the jumping mat
- swing your arms forward and lift them upwards
- in an upwards leap, keep your feet together
- land again with the legs apart at the width of shoulders

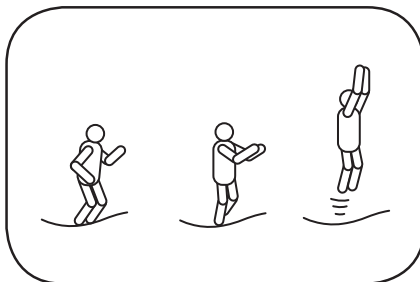

### Interrupting jump

- when you lose control, it can be regained by performing an interrupting jump
- start with a straight jump, but keep your knees flexed when landing – if done properly, it will help you to interrupt jumping easily

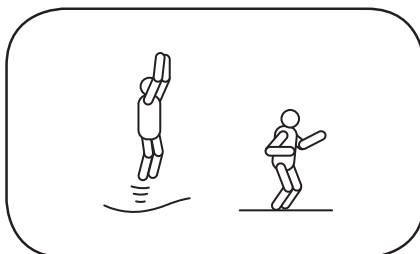

### Jump on hands/knees

- begin with a low, controlled straight jump
- land on your hands, keeping your knees and back straight
- be careful when landing on all fours; height is not important

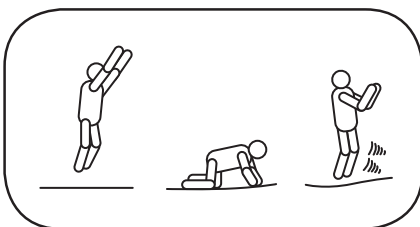

## Knee jump

- begin with a low, controlled straight jump
- land on your knees while keeping your back straight and using your arms to keep your balance
- jump back into the basic position, while swinging your arms upwards

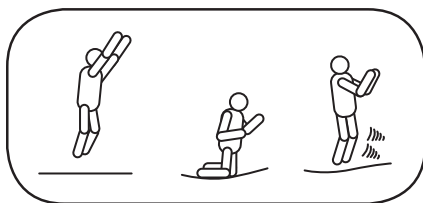

## Seated landing

- land on the jumping mat in a sitting position
- hold your hands by the hips
- using your hands, bring yourself back into an upright position

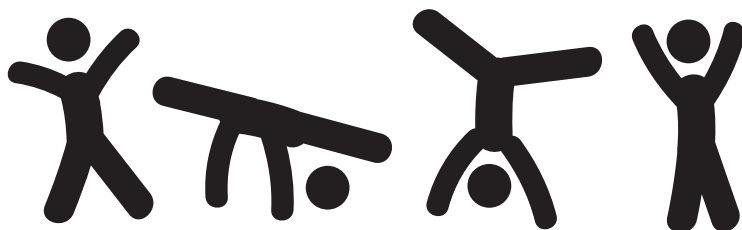
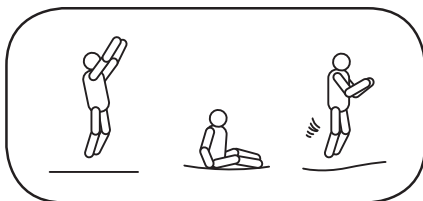

## SAFETY PLAQUE – WARNINGS

- For trampolines of 244 cm = 100 kg
- For trampolines of 305 to 457 cm = 150 kg
- Only one user. Collision hazard.
- Adult supervision required.
- No somersaults.
- Read the instruction.
- Always close the net opening before jumping.
- The net should be replaced every 2 years.
- For outdoor use only.
- Not intended for children under 36 months.

### MANUFACTURER:

MARIMEX CZ, S.R.O., LIBUŠSKÁ 221/264, PRAGUE 4, TEL. +420 261 222 111



## Warranty Conditions

- The trampoline is made of high-quality materials. All parts have been inspected and found free of defects.
- The warranty is valid for two years from the date of purchase. Keep all documents of purchase together with the instruction manual. Documents will be required when applying warranty claims.
- Claims for defective goods shall be governed by Czech law or by the law of the country in which the trampoline was purchased.
- The warranty applies to all defects caused by a manufacturing error, or material defects affecting functionality.
- After purchasing the trampoline, the buyer is obliged to check that the packaging or other parts of the trampoline are not damaged. In case of any defects, inform the seller immediately.
- If any defects appear immediately after assembly of the trampoline and it cannot be used, the buyer must make a warranty claim without any delay.
- If defects are discovered on individual parts of the trampoline, make a claim for the defective part only, with the damaged place clearly marked.

## The warranty does not apply to:

- Damages caused by improper installation, use or storage.
- Ordinary damages corresponding to its nature and length of use.
- Defects caused by mechanical damage.
- Defects caused by the natural elements – heavy rain/snow, strong wind, flying heavy objects
- Defects due to use of substandard tools and cleaning aids.
- Natural loss of colour fastness caused by exposure to sunlight.
- Deformation caused by unstable or untreated surface.
- The frame and ladder are not made of stainless steel and can therefore become rusty in humid conditions. Claims for potential rusting of the steel frame or ladder will not be accepted.

SAFETY  
PROVEN

Intertek

ATEST

- ▶ stability
- ▶ surface resistance
- ▶ structure strength
- ▶ net safety

### Contact details

[www.marimex.cz](http://www.marimex.cz)

Customer Service Centre  
tel.: +420 261 399 111

e-mail: [info@marimex.cz](mailto:info@marimex.cz)

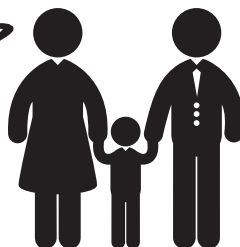



# MARIMEX

## Manuale di installazione trampolino Marimex



### Elenco della confezione

N.	244 cm	305 cm	366 cm	396 cm	457 cm	Nome del componente	244 cm	305 cm	366 cm	396 cm	Č	457 cm	
1	19000300	19000301	19000302	19000303	19000304	Tubo del telaio	6	6	8	8	1	7	Box 1
2	19000305	19000305	19000305	19000305	19000306	T-connettore telaio	6	6	8	8	2	7	
3	19000648	19000649	19000650	19000629	19000629	Prolunga del piede	6	6	8	8	3	10	
4	19000630	19000631	19000632	19000514	19000516	Gamba in forma di U	3	3	4	4	4	2	
5	19000561	19000647	19000664	19000564	19000566	Superficie di rimbalzo	1	1	1	1	5	1	
6	19000523	19000524	19000525	19000526	19000528	Copertura delle molle	1	1	1	1	9	1	
7	19000530	19000530	19000530	19000531	19000613	Molla	48	54	72	80	1	3	Box 2
8	19000532	19000532	19000532	19000532	19000532	Strumento di serraggio	1	1	1	1	2	3	
9	19000646	19000646	19000646	19000665	19000665	Scala	1	1	1	1	4	3	
10	19000569	19000785	19000786	19000787	19000788	Rete di protezione	1	1	1	1	6	1	
11	19000626	19000626	19000618 9x 19000767 1x	19000679	19000679	Asta del cerchio di metallo	6	8	10	12	7	90	
12	19000616	19000616	19000616	19000616	19000616	Congiunzione del cerchio di metallo	6	8	10	12	8	1	
13	19000544	19000545	19000546	19000547	19000549	Cavetto di serraggio	1	1	1	1	10	1	Box 3
14	19000551	19000551	19000551	19000551	19000551	Supporto di plastica del cerchio	6	6	8	8	11	14	
15	19000662	19000789	19000789	19000790	19000790	Supporto della rete di protezione superiore	6	6	8	8	12	14	
16	-	-	-	19000791	19000791	Supporto della rete di protezione media	0	0	0	8	13	1	
17	19000654	19000792	19000792	19000793	19000793	Supporto della rete di protezione inferiore	6	6	8	8	14	10	
18	19000810	19000794	19000794	19000795	19000795	Mousse di protezione superiore	6	6	8	8	15	10	
19	-	-	-	19000796	19000796	Mousse di protezione media	0	0	0	8	16	10	
	19000658	19000658	19000658	-	-	Mousse di protezione inferiore	6	6	8	0	17	10	
20	19000680	19000797	19000797	19000797	19000797	Manicotto in PVC	6	6	8	8	18	10	
21	19000614	19000614	19000614	19000614	19000614	U-clip a vite	12	12	16	16	19	10	
22	19000534	19000534	19000534	19000534	19000534	Set di viti per rete di protezione	12	12	16	24	19	0	
23	19000848	19000848	19000848	19000848	19000848	Cacciavite	1	1	1	1	20	10	
											21	20	
											22	30	
											23	1	



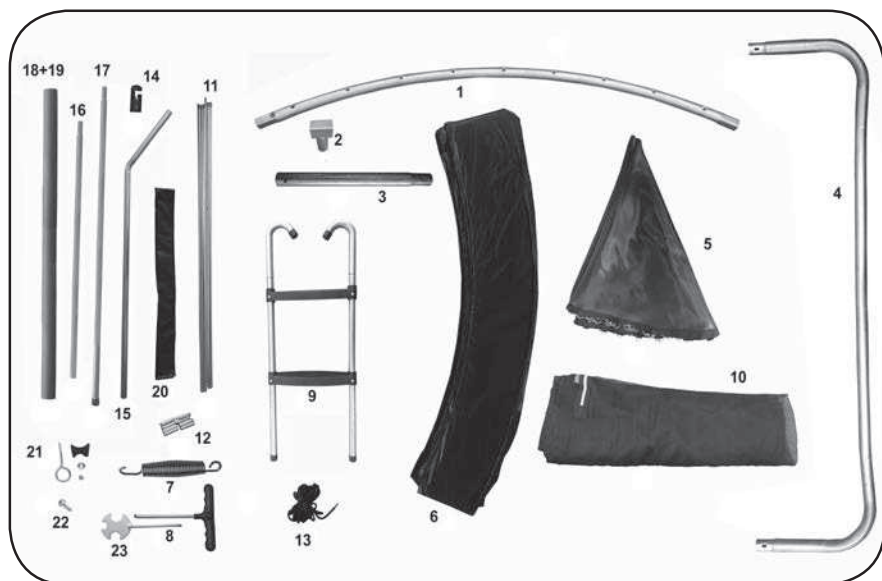

## Avvertenza

Prima del montaggio e del successivo utilizzo è necessario leggere le istruzioni di questo manuale. Conservate le istruzioni in caso in futuro abbiate bisogno delle informazioni riportate.

Il trampolino devono assemblare almeno due persone adulte in conformità alle istruzioni al montaggio e dopo deve essere controllato prima d'uso. Il trampolino deve essere posizionato sulla superficie dritta, fissa e non scivoloso. In caso contrario vi è il rischio di ribaltamento. Allo stesso tempo il trampolino non si può posizionare sul cemento, asfalto o altre superfici dure neanche in vicinanza di altri dispositivi (ad esempio piscina per bambini, scivoli, strutture per arrampicare). Il trampolino non è destinato per essere incorporato nel terreno. Non posizionare il trampolino nelle vicinanze di corrente elettrica. È importante che almeno 2 m dal trampolino non si trovino altre costruzioni o ostacoli come recinti, garage o casa. Inoltre, è necessario provvedere affinché sopra il trampolino non ci fossero rami, cavi elettrici o soffitto basso. Dopo la ultimazione del montaggio controllare e stringere tutti i raccordi. Il materiale di imballaggio va smaltito in modo corrispondente. Non spostare il trampolino montato. Se sia necessario, è richiesta l'assistenza di 4 persone. Muoverlo sempre in posizione orizzontale. Il trampolino è destinato solo ad uso esterno e ai fini privati (non commerciali). Durante il montaggio utilizzare utensili adatti, lavorare attentamente. Utilizzare i guanti protettivi.



# Istruzioni di montaggio



## Passo 1

Inserite l'estensione per la gamba nella gamba a forma di U. Fate attenzione che le singole parti coprano i fori per le viti di fissaggio (N. 21).

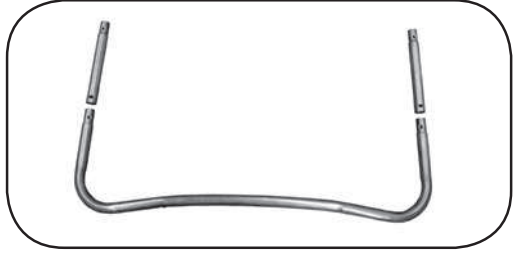

## Passo 2

Collegare l'estremità grande del tubo del telaio con il T-connettore. Assicuratevi che si adatti bene.

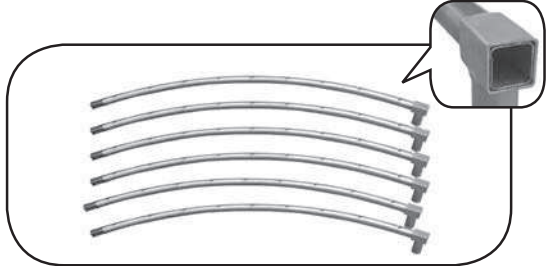

## Passo 3

Collegate tutte le parti del telaio in modo da formare un cerchio. La connessione degli ultimi due pezzi richiede l'assistenza di un'altra persona che dovrebbe reggere il lato opposto del telaio mentre voi collegate le due estremità del cerchio.

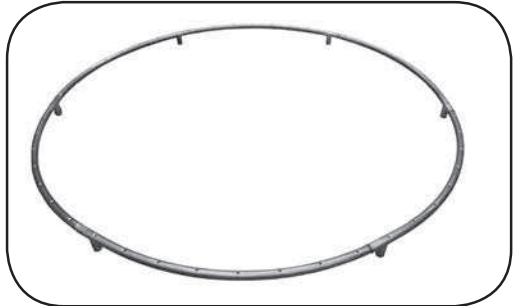

## Passo 4

Una volta montate la gambe secondo il passo n. 1 fissate al telaio del tappeto elastico. Avvertenza - Le gambe non sono bilaterali (i fori per le viti delle gambe sono adatti alla filettatura del telaio), fate attenzione affinché siano posizionate correttamente ed eventualmente ruotate.



## Passo 5

Alle gambe a forma di U è necessario collegare le aste inferiori della rete di protezione con le U-clip aggiunte. Si consiglia di serrare completamente i giunti solo una volta completato il montaggio del tappeto elastico. Sull'asta fissata c'è il manicotto di schiuma sopra l'U-clip.

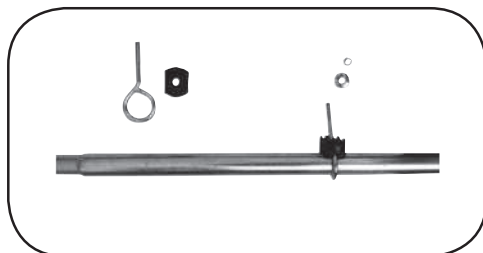

## Passo 6

La superficie di rimbalzo deve posizionata con la croce/il logo verso l'alto. Agganciate le prime quattro molle sempre una contro l'altra in modo da creare la forma di una croce. In questo modo si creerà una tensione uniforme della superficie di rimbalzo. Allo stesso modo posizionate le molle rimanenti.

**AVVERTENZA:** Per tendere le molle utilizzate gli strumenti di tensione inclusi nella confezione e prestate particolare attenzione alla protezione degli occhi e mani.



## Passo 7

Dopo aver teso tutte le molle il tappeto elastico dovrebbe apparire come nell'immagine sopra.



## Passo 8

Infilate la copertura delle molle lungo tutto il perimetro del telaio in modo che le molle siano completamente coperte.



## Passo 9

Fissare la copertura delle molle per mezzo dei cavetti di serraggio.



## Passo 10

Stendete in modo uniforme la rete di protezione sulla superficie del tappeto elastico in modo che la parte rivestita si trovi verso l'alto.



## Passo 11

Prepariamo il kit di aste di metallo per il fissaggio e il tensionamento della rete di protezione. Colleghiamo le aste con i giunti del cerchio secondo i solchi contrassegnati. Collegando le singole parti creiamo due lunghe sbarre che facciamo passare attraverso la bordatura della rete di protezione.

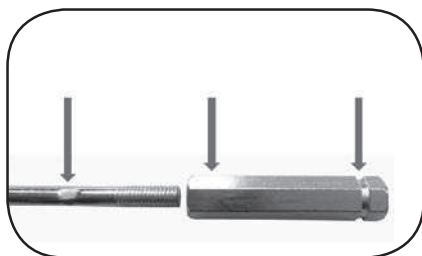
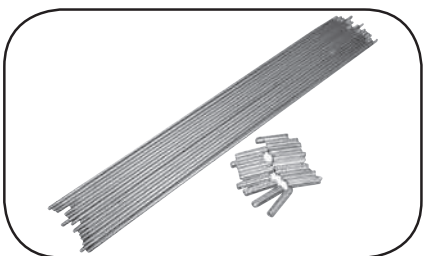

## Passo 12

Collegando entrambe le sbarre creiamo un cerchio con il quale rinforziamo il bordo superiore della rete di protezione.





## Passo 13

Così appare la rete di protezione con il cerchio infilato ed è pronta per proseguire nel montaggio.



## Passo 14

Fissate le staffe del cerchio all'estremità dell'asta superiore della rete di protezione - attenzione alla direzione corretta delle staffe. Il punto dove il cerchio della rete di protezione si fissa alla parte esterna.

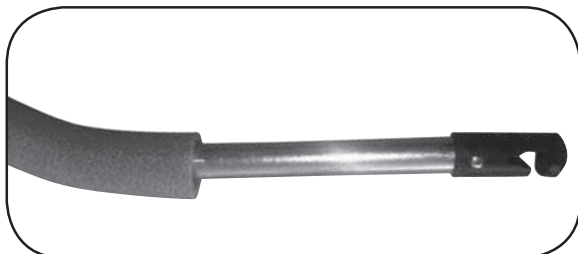

## Passo 15

Infilate il manicotto di protezione all'asta con la mousse di protezione attraverso l'apertura più larga da parte della staffa del cerchio in modo che sull'altra estremità il foro per la vite rimanga accessibile.

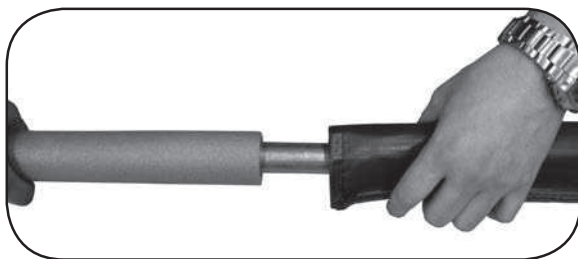

## Passo 16

Fissate con la vite la parte superiore dell'asta a quella inferiore. Tirate i manicotti fino al basso in modo che coprano l'intera lunghezza dell'asta.

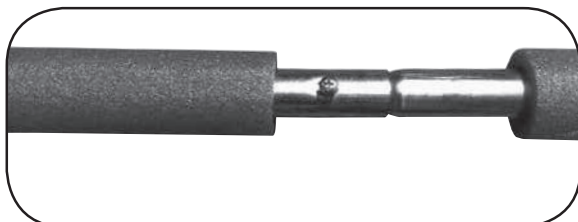



## **Avete montato**

**Prima di utilizzare il tappeto elastico, consultate il vostro medico se questa attività per voi è sicura e appropriata.**

Controllare il tappeto elastico prima di ogni utilizzo. Prestate particolarmente attenzione

- Solo 1 persona può saltare sul tappeto flessibile.
- Non sono consentite la capriole, i ruzzoloni e i capitomboli. Può provocare gravi lesioni o addirittura la morte.
- Il proprietario del tappeto flessibile o la persona che sta supervisionando sono pienamente responsabili per il corretto uso del tappeto flessibile da parte di tutti gli utenti.
- Se non è possibile garantire la supervisione sulle attività sul tappeto flessibile non utilizzatelo.
- La persona che esegue della supervisione è responsabile del posizionamento della placca di sicurezza sul tappeto flessibile compresa in questo manuale. Inoltre, è necessario assicurarsi che tutti abbiano letto le regole di sicurezza relative al movimento sul tappeto flessibile.
- La persona responsabile della supervisione deve essere presente indipendentemente dall'età e dall'esperienza dell'utente.
- Se non state utilizzando il tappeto elastico, chiudete la rete di sicurezza con la cerniera e con le fibbie e riponete la scaletta in un luogo sicuro.
- Il peso massimo dell'utente non deve superare il limite predefinito del tappeto elastico per i tappeti elastici fino a 244 cm = 100 kg per tappeti elastici da 305 a 457 cm = 150 kg
- L'inosservanza delle norme di utilizzo sicuro può causare gravi incidenti.
- Prendete familiarità con la tecnica di salto e con il funzionamento della superficie di salto. Tenete sempre il vostro corpo costantemente sotto controllo.
- Non saltate intenzionalmente nella rete protettiva.
- Toglietevi di dosso gli abiti con i ganci e le estremità appuntite.
- Saltate senza scarpe.
- Evitate di saltare sulla copertura delle molle, c'è il rischio di rottura.
- Non alzatevi aiutandovi con la copertura delle molle e non salite sulle molle.
- Non saltate sul tappeto flessibile da posizioni più alte e non saltate nemmeno dal tappeto flessibile a terra.
- Prima di accedere al tappeto elastico levate tutti gli oggetti dalle tasche.
- Durante i salti non è permesso avere niente in bocca o nelle mani.
- Il tappeto elastico è destinato agli adulti e ai bambini da 3 anni.
- Assistete i bambini piccoli quando salgono e poi quando scendono dal tappeto elastico.
- Dopo aver completato il montaggio controllate che tutte le molle siano fissate in modo stabile al telaio e il cavetto di sicurezza della rete sia correttamente infilato e legato.
- Le molle devono essere completamente coperte.
- La stabilità del tappeto flessibile può essere aumentata mettendo sacchi di sabbia alle gambe di sostegno.
- Dopo il controllo completo di tutte i collegamenti saltate per circa 5 minuti nel mezzo del tappeto flessibile. Quindi controllare nuovamente. Se tutto sarà in ordine, il tappeto flessibile è pronto per essere utilizzato.



## Avvertenza

- Per trampolini da 244 cm = 100 kg
- Per trampolini da 305 a 457 cm = 150 kg
- Non può saltare più di una persona. Pericolo di scontro.
- Saltare senza scarpe.
- Non utilizzare la superficie di rimbalzo quando è bagnata.
- Prima di saltellare svuotare le tasche e avere le mani vuote.
- Saltare sempre la centro di superficie rimbalzante.
- Non mangiare mentre si salta.
- Non saltare giù dal trampolino.
- Limitare il periodo di uso ininterrotto (osservare regolari pause).
- Prima di saltare chiudere sempre il foro di entrata.
- Non utilizzare il trampolino in caso di vento forte e fissarlo.
- Non utilizzare con l'illuminazione scarsa e se vi sono all'interno oggetti o persone.
- Non utilizzare in gravidanza o alta pressione. Non utilizzare sotto influenza di sostanze che influiscono al periodo di reazione, stereoscopia e capacità di coordinamento.
- Solo per l'uso esterno.
- Il trampolino non è destinato per essere incorporato nel terreno.

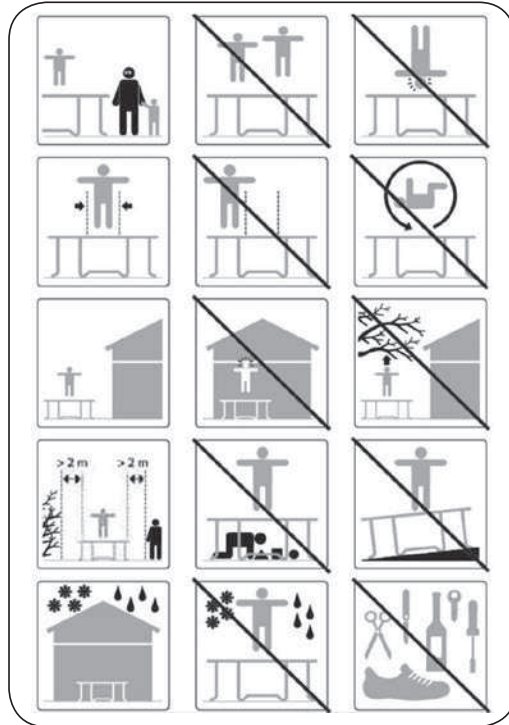



## Prendetevi cura del tappeto flessibile – Manutenzione

Il Trampolino e le sue parti e necessario controllare sempre all'inizio della stagione e successivamente regolarmente soprattutto le parti principali (telaio, molle, superficie di pedana (di salto) e rete di protezione) altrimenti il trampolino puo diventare pericoloso.

- controllare fissaggio di tutte le viti e dadi e in caso di necessita stringere
- controllare se tutti i raccordi a molle (perni di fissaggio) sempre integri e non possono allentarsi durante il gioco
- controllare tutti i ripari, la rete di protezione e superfici morbide se sono privi di difetti e in caso di necessita cambiarli
- osservare il manuale di manutenzione

Il trampolino puo danneggiarsi con peso di neve. Si consiglia eliminare la neve e depositare la superficie di salto e la rete all'intero.

In caso di forte vento e pioggia assicurate il tappeto flessibile fissandolo oppure smontandolo e depositandolo in un luogo sicuro. Il fissaggio deve essere assicurato sia nella parte superiore che inferiore del tappeto flessibile.

Le riparazioni possono essere eseguite soltanto da personale qualificato utilizzando pezzi di ricambi originali. Gli interventi non specializzati possono diminuire la durata del tappeto flessibile. Durante i mesi piu freddi e piovosi depositate il tappeto flessibile in un luogo dove non sara esposto a temperature troppo alte o, al contrario, troppo basse, cosi come alla luce solare. Se non utilizzate il tappeto elastico per piu tempo, smontatelo e depositatelo.

La durata puo essere aumentata lubrificando ad esempio con della vasellina o altri prodotti lubrificanti. Non dimenticate i fori, le molle e i punti di collegamento.

Quando pulite il tappeto flessibile utilizzate un panno umido senza sostanze chimiche o altre detergenti abrasivi.

Luce del sole, pioggia, neve e temperature estreme diminuiscono la resistenza di queste parti.

## Rete di protezione

- Non saltate sulla rete protettiva.
- Non salite sulla rete, né passate sotto.
- Prima di utilizzare il tappeto flessibile, assicurarsi sempre che non sia danneggiato. Se lo e, non utilizzate il tappeto flessibile.
- Prima dell'utilizzo la cerniera all'ingresso deve essere completamente chiusa e assicurata con le fibbie.
- La rete dovrebbe essere sostituita ogni 2 anni.



## Tecniche di base che saltano

Fate sempre attenzione a ricadere nello stesso punto dal quale vi siete respinti. Saltate sempre al centro del trampolino. Una tecnica errata di salto può causare un incidente, per questo leggete con attenzione i capitoli seguenti.

### Salto di base

- partenza dalla posizione eretta, gambe aperte fino alla larghezza delle spalle, osservare la superficie di salto
- oscillare le braccia in avanti e ruotarle verso l'alto
- mentre saltate congiungete i piedi
- mentre ricadete le gambe sono nuovamente aperte fino alla larghezza delle spalle

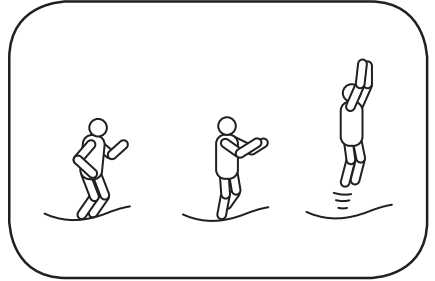

### Manovra di Interruzione

- Se la persona che sta saltando perde il controllo, con una manovra di interruzione può riprendere il controllo
- iniziate con il salto di base, ma quando cadete lasciate le ginocchia piegate, in questo modo interromperete il salto

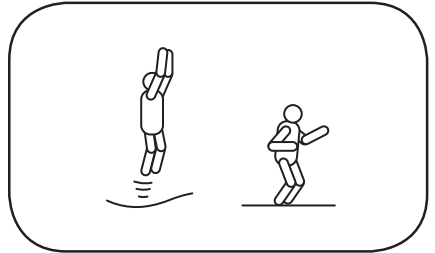

### Salto sulle Mani/ginocchia

- iniziate con un salto di base basso e controllato
- ricadete sulle mani, sulle ginocchia e tenete la schiena dritta
- quando ricadete sulle tutte e quattro fate attenzione, l'altezza non è importante

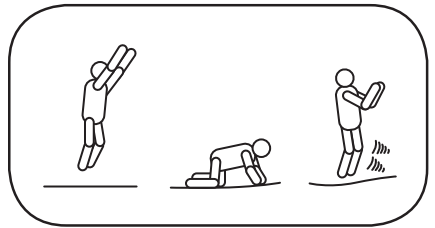

## Salto sulle ginocchia

- iniziate con un salto di base basso e controllato
- ricadete sulle sue ginocchia mentre tenete la schiena dritta, con le braccia mantnete l'equilibrio
- saltate indietro alla posizione di partenza, mentre oscillate con le braccia verso l'alto

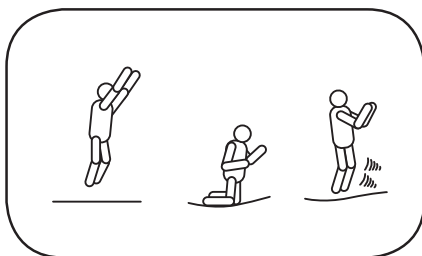

## Salto in seduta

- ricadete in superficie piana in seduta
- mettete le mani lungo i fianchi
- e l'aiuto delle mani riportatevi in posizione eretta

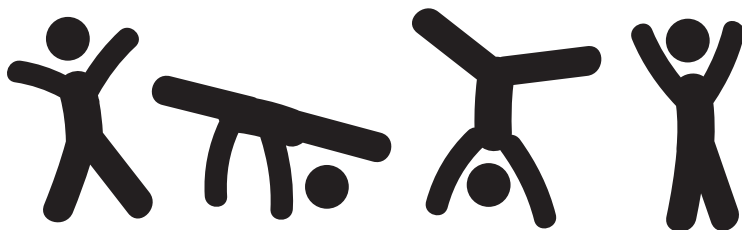
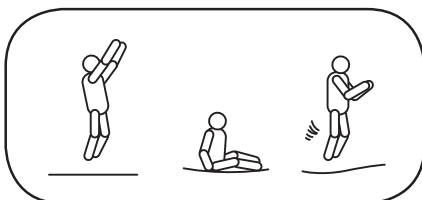

## Targa di sicurezza - Avvertimento

- Per trampolini fino a 244 cm = 100 kg
- Per trampolini da 305 a 457 cm = 150 kg
- Non puo saldare piu di una persona. Pericolo di scontro.
- Necessaria sorveglianza di persona adulta.
- Non fare salti, looping, capriole neanche altri salti rischiosi.
- Leggere le istruzioni.
- Prima di saltare chiudere sempre il foro di entrata.
- La rete dovrebbe essere cambiata ogni 2 anni.
- Solo per l'uso esterno.
- Non adatto per i bambini di eta inferiore ai 36 mesi.

### PRODUTTORE:

MARIMEX CZ, S.R.O., LIBUŠSKÁ 221/264, PRAHA 4, TEL. +420 261 222 111



## Condizioni di garanzia

- Il tappeto elastico è stato prodotto con materiali di alta qualità. Tutti i componenti sono stati controllati e considerati come non difettosi.
- La garanzia è valida per due anni dalla data di acquisto. Conservate tutti i documenti di acquisto insieme con le istruzioni. Il documento comprovante l'acquisto verrà richiesto per l'applicazione dei diritti di garanzia.
- I reclami della merce sono disciplinati dall'ordinamento giuridico della Repubblica Ceca.
- La garanzia copre tutti i difetti causati da un errore di produzione oppure del materiale che influiscono sulla sua funzionalità.
- Dopo l'acquisto, l'acquirente è tenuto a controllare il tappeto elastico, se non l'imballaggio non è stato aperto oppure se non è stata danneggiata qualche altra parte. Nel caso in cui venga accertato un difetto, informate immediatamente il produttore.
- Qualora il tappeto elastico presenta dei difetti evidenti che si manifestano immediatamente dopo il montaggio e a causa dei quali l'attrezzatura non può essere utilizzata, l'acquirente è tenuto a reclamare la merce senza indugio.
- In caso di accertamento di un difetto soltanto su singole parti del tappeto elastico, reclamate soltanto la parte difettosa con il luogo di danneggiamento contrassegnato in modo visibile.

## La garanzia non copre

- L'usura causata da un montaggio scorretto oppure da un utilizzo scorretto, eventualmente da una conservazione impropria.
- La normale usura dell'attrezzatura corrispondete alla natura e alla durata del suo utilizzo.
- I difetti causati da danni meccanici.
- I difetti causati dall'azione degli agenti atmosferici.
- I danni dovuti all'uso di mezzi e detergenti non standard e non idonei.
- La naturale perdita della stabilità del colore in relazione all'esposizione alla radiazione solare.
- Le deformazioni causate da una baste instabile oppure non preparata.
- La struttura e le scalette non sono prodotti con materiali inossidabili e, per questo, possono danneggiarsi a seguito della corrosione. La garanzia non copre l'eventuale corrosione delle strutture in acciaio o dei ponticelli.

SICUREZZA  
VERIFICATA

Intertek



### Informazioni di contatto

[www.marimex.cz](http://www.marimex.cz)

tel.: +420 261 399 111

e-mail: [info@marimex.cz](mailto:info@marimex.cz)

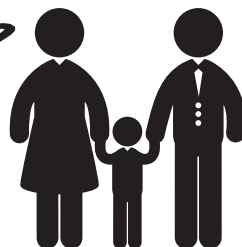



# Handleiding voor installatie Marimex

## Lijst van verpakkingeninhoud



N.	244 cm	305 cm	366 cm	396 cm	457 cm	Naam deel	244 cm	305 cm	366 cm	396 cm	457 cm		
1	19000300	19000301	19000302	19000303	19000304	Framebuis	6	6	8	8	1	7	Box 1
2	19000305	19000305	19000305	19000305	19000306	T-verbindingstuk frame	6	6	8	8	2	7	
3	19000648	19000649	19000650	19000629	19000629	Verlengstuk poot	6	6	8	8	3	10	
4	19000630	19000631	19000632	19000514	19000516	U-vorm poot	3	3	4	4	4	2	
5	19000561	19000647	19000664	19000564	19000566	Springmat	1	1	1	1	5	1	
6	19000523	19000524	19000525	19000526	19000528	Randkussen	1	1	1	1	9	1	
7	19000530	19000530	19000530	19000531	19000613	Veer	48	54	72	80	1	3	Box 2
8	19000532	19000532	19000532	19000532	19000532	Klemgereedschap	1	1	1	1	2	3	
9	19000646	19000646	19000646	19000665	19000665	Ladder	1	1	1	1	4	3	
10	19000569	19000785	19000786	19000787	19000788	Veiligheidsnet	1	1	1	1	6	1	
11	19000626	19000626	19000618 9x 19000767 1x	19000679	19000679	Stang voormetalen cirkel	6	8	10	12	7	90	Box 3
12	19000616	19000616	19000616	19000616	19000616	Koppelstuk voor metalen cirkel	6	8	10	12	8	1	
13	19000544	19000545	19000546	19000547	19000549	Spankoord	1	1	1	1	10	1	
14	19000551	19000551	19000551	19000551	19000551	Houder bovenste hoepel	6	6	8	8	11	14	
15	19000662	19000789	19000789	19000790	19000790	Bovenstaander veiligheidsnet opper-deel	6	6	8	8	12	14	
16	-	-	-	19000791	19000791	Bovenstaander veiligheidsnet middel-deel	0	0	0	8	13	1	
17	19000654	19000792	19000792	19000793	19000793	Bovenstaander veiligheidsnet onderste deel	6	6	8	8	14	10	
18	19000810	19000794	19000794	19000795	19000795	Schuimrubberhoes ooper-deel	6	6	8	8	15	10	
19	-	-	-	19000796	19000796	Schuimrubberhoes middel-deel	0	0	0	8	16	10	
	19000658	19000658	19000658	-	-	Schuimrubberhoes onderste deel	6	6	8	0	17	10	
20	19000680	19000797	19000797	19000797	19000797	Mouw PVC	6	6	8	8	18	10	
21	19000614	19000614	19000614	19000614	19000614	U-gesp - schroefbaar	12	12	16	16	19	10	
22	19000534	19000534	19000534	19000534	19000534	Set schroeven voor veiligheidsnet	12	12	16	24	19	0	
23	19000848	19000848	19000848	19000848	19000848	Schroevendraaier	1	1	1	1	20	10	
											21	20	
											22	30	
											23	1	





## Montage-instructies

### Step 1

Zet de verticale verlengstukken in de U-vorm poten. Let op dat er bij deze delen de gaten voor bevestigingschroeven op elkaar aansluiten (N. 21).

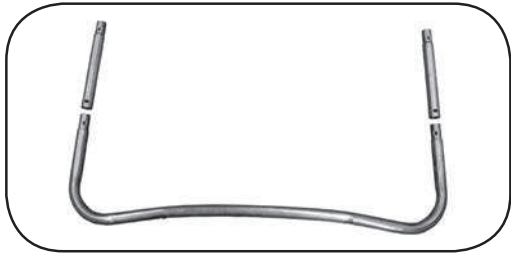

### Step 2

Verbind het grote uiteinde van de framebuis met de T-connector. Zorg ervoor dat het goed past.

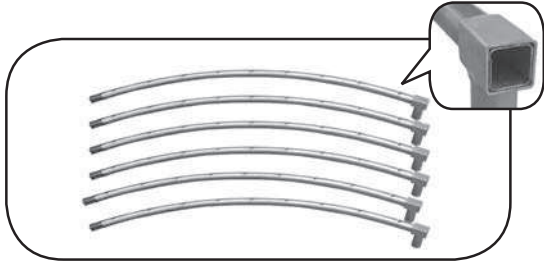

### Step 3

Maak alle geronde framedelen aan elkaar vast zodat die een cirkel vormen. Voor de verbinding van de laatste twee delen is hulp van een tweede persoon nodig, die het tegenoverliggende gedeelte van het frame vasthoudt terwijl u beide uiteinden van de cirkel met elkaar verbindt.

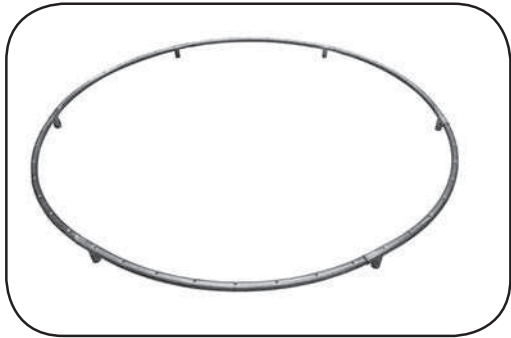

### Step 4

De in stap 1 in elkaar gezette poten tegen het trampolineframe vastzetten. Let op: de poten passen slechts van een kant (schroefgaten in poten zijn aan de frameafronding aangepast), plaats de poot goed of draai die eventueel om.



## Step 5

Op de U-poten moeten de onderste staanders van het veiligheidsnet worden vastgezet m.b.v. de bijgesloten Ugespen. Pas nadat de trampoline compleet geïnstalleerd is, de gespen goed aantrekken. Op de verankerde staander is een schuimrubber hoes aangebracht, boven de bovenste U-gesp.

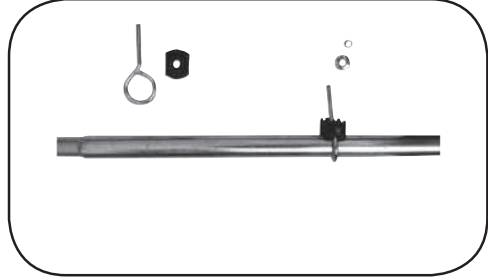

## Step 6

De springmat moet met het kruis/logo omhoog zijn geplaatst. De eerste 4 veren steeds tegenover elkaar inhaken, kruiselings. Zo wordt de springmat gelijkmatig gespannen. De overige veren op zelfde wijze plaatsen.

**LET OP:** Gebruik voor het spannen het spangereedschap uit de verpakking. Ogen en handen goed beschermen.



## Step 7

Na het opspannen van alle veren moet uw trampoline eruitzien zoals hierboven.



## Step 8

Rondom de hele trampoline het randkussen leggen, alle veren compleet en goed afdekken.



### Step 9

Het randkussen m.b.v. spanbandjes vastzetten.

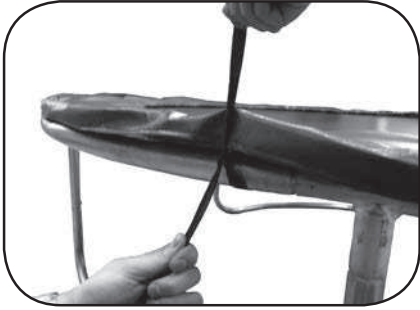

### Step 10

Veiligheidsnet gelijkmatig over de springmat uitspreiden, met het omzoomde deel bovenaan.

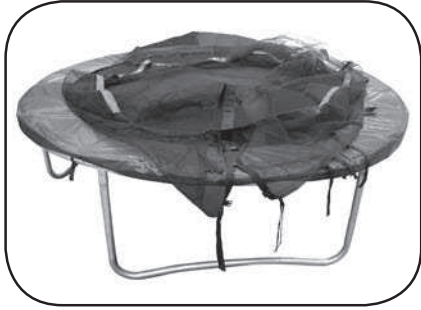

### Step 11

Nu de set metalen stangen voor het bevestigen en opspannen van het veiligheidsnet klaarmaken. Verbind de stangen m.b.v. koppelstukken met elkaar door, volgens aangeduide inkepingen. Zo ontstaan twee lange stangen, die wij vervolgens door de zoom van het veiligheidsnet doortrekken.

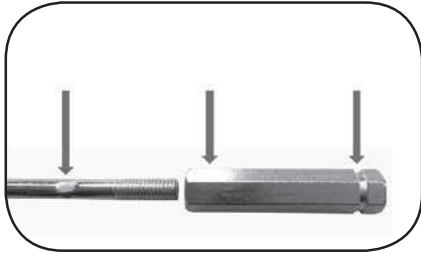
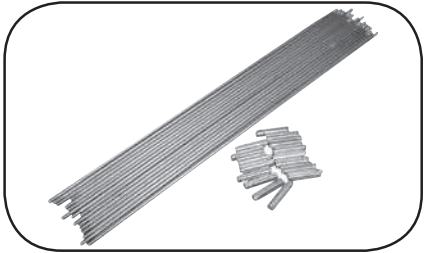

### Step 12

Verbind nu de twee stangen met elkaar door, zo wordt de bovenrand van het veiligheidsnet nu met de zodanig ontstane cirkel versterkt.

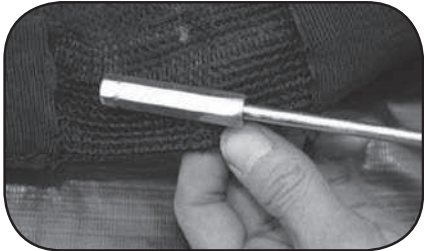

## Step 13

Zo ziet het veiligheidsnet met de cirkel bovenaan uit, klaar om door te gaan met de montage.



## Passo 14

Bevestig aan het uiteinde van de bovenstaander van het veiligheidsnet de houders van de cirkel - let op de juiste richting van de houders. De cirkel van het veiligheidsnet wordt aan de buitenkant bevestigd.

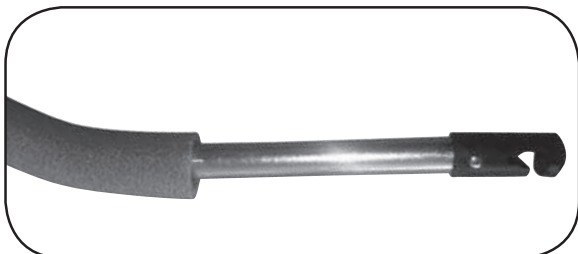

## Passo 15

Over de staander met schuimrubberhoes de PVC-hoes aantrekken, te beginnen met de bredere opening vanaf de houder van de cirkel; het gat voor de schroef vrij laten.

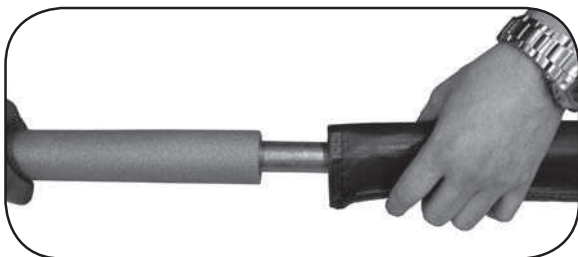

## Passo 16

Zet het bovendeel staander met de schroef vast op het onderste deel staander. Trek de hoezen omlaag, over de hele lengte van de staanders.

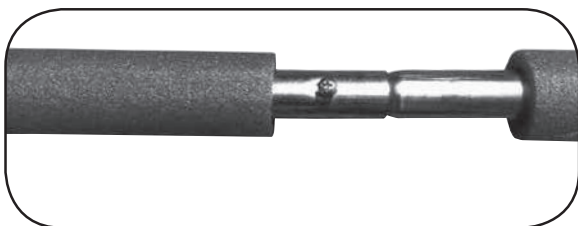

## Step 17

Na de montage moet uw trampoline eruitzien als op de afbeelding hierboven.



## Step 18

Met behulp van een tweede persoon het veiligheidsnet met cirkel optillen en stapsgewijs de cirkel in de houders vastzetten.

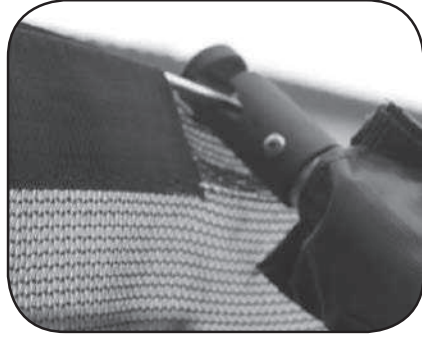

## Step 19

Leid de klemkabel afwisselend door de lussen op het springvlak en de gaten in het beschermnet. Controleer vervolgens alle verbindingen, draai de knopen aan de uiteinden van de klemkabel vast en zet ze vast om te voorkomen dat het beschermnet loskomt.



## Step 20

Uw trampoline is gemonteerd. Beveilig de constructie met een verankeringsset (niet inbegrepen) tegen de invloed van weersomstandigheden en als vergrendeling tegen ongewenst verschuiven.



## Het staat klaar

**Voordat u de trampoline gaat gebruiken, overleg met uw huisarts of deze activiteit voor u raadzaam en veilig is.**

Voor elk gebruik de trampoline controleren. Vooral de springmat en alle delen op volledigheid en of die niet losgeraakt zijn.

- Op de trampoline mag steeds 1 persoon tegelijk springen.
- Het is niet toegestaan om salto's, buitelingen of tuimelingen te maken. Dat zou een ernstig letsel of zelfs dood tot gevolg kunnen hebben.
- Eigenaar van de trampoline of de toezichthoudende persoon zijn volledig aansprakelijk voor een correct gebruik van de trampoline door alle gebruikers.
- Als u voor toezicht op activiteiten op de trampoline niet kunt zorgen, gebruik die niet.
- De toezichthouder is verantwoordelijk voor het plaatsen van veiligheidsplaat op de trampoline, die bij deze handleiding is gevoegd. Verder moet die ervoor zorgen dat iedereen met veiligheidsregels voor gebruik van de trampoline bekend wordt gemaakt.
- De toezichthouder moet altijd aanwezig zijn, ongeacht de leeftijd en ervaring van de gebruiker.
- Als de trampoline niet in gebruik is, sluit het veiligheidsnet met de rits en gespen dicht en zet het trapje op een veilige plaats weg.
- Maximum draagvermogen (gewicht van de gebruiker) mag niet worden overschreden:  
voor trampolines tot 244cm = 100kg  
voor trampolines van 305 tot 457cm = 150kg
- Het niet opvolgen van de regels voor veilig gebruik kan ernstige ongelukken tot gevolg hebben.
- Maak u eerst vertrouwd met de springtechniek en de veerkracht van de trampoline. Houd uw eigen lichaam permanent onder controle.
- Spring niet expres tegen het veiligheidsnet.
- Trek kleding met haakjes en scherpe onderdelen uit.
- Geen schoenen dragen bij het springen.
- Let op dat u niet op het randkussen belandt, anders kan die scheuren.
- Trek niet aan het randkussen bij opstaan en loop niet over de veren.
- Ga niet vanuit een hoger gelegen plaats op de trampoline springen en spring niet van de trampoline op de grond.
- Voordat u op de trampoline gaat springen, maak uw zakken leeg.
- Het is niet toegestaan om tijdens het springen iets in de mond of in handen te hebben/houden.
- Trampoline is voor volwassenen en kinderen vanaf 3 jaar bestemd.
- Help kleine kinderen bij het op- en afstappen op en van de trampoline.
- Na de montage controleren of alle veren vastgehaakt in het frame zitten en het veiligheidskoord van het net correct doorgetrokken en vastgeknoot is.
- Veren moeten volledig zijn afgedekt.
- Stabiliteit van de trampoline kan worden verbeterd door zakken met zand op de poten te leggen.
- Na de complete controle op alle verbindingen ca 5 minuten lang in het midden van de trampoline springen. Daarna opnieuw controleren. Als alles in orde is, staat de trampoline klaar om gebruikt te worden.







## Let op

- Voor trampolines van 244 cm = 100 kg
- Voor trampolines van 305 tot 457 cm = 150 kg
- Er mag slechts één persoon tegelijk springen. Gevaar voor botsingen.
- Spring zonder schoenen aan.
- Gebruik de springmat niet als deze nat is.
- Maak voor het springen zakken leeg en spring alleen met lege handen.
- Spring altijd in het midden van de springmat.
- Eet niet tijdens het springen.
- Spring niet van de trampoline af.
- Gebruik de trampoline niet te lang (neem regelmatig een pauze).
- Sluit voor het springen altijd eerst de toegangsopening in het net.
- Gebruik de trampoline niet bij sterke wind en zet hem vast.
- Gebruik de trampoline niet bij slecht zicht en als er zich voorwerpen of personen onder bevinden.
- Gebruik de trampoline niet bij zwangerschap of hoge bloeddruk. Gebruik de trampoline niet onder invloed van stoffen die de reactietijd, ruimtelijk zicht en coördinatievaardigheden beïnvloeden.
- Alleen voor gebruik buitenshuis.
- De trampoline is niet bedoeld voor inbouw in het terrein.

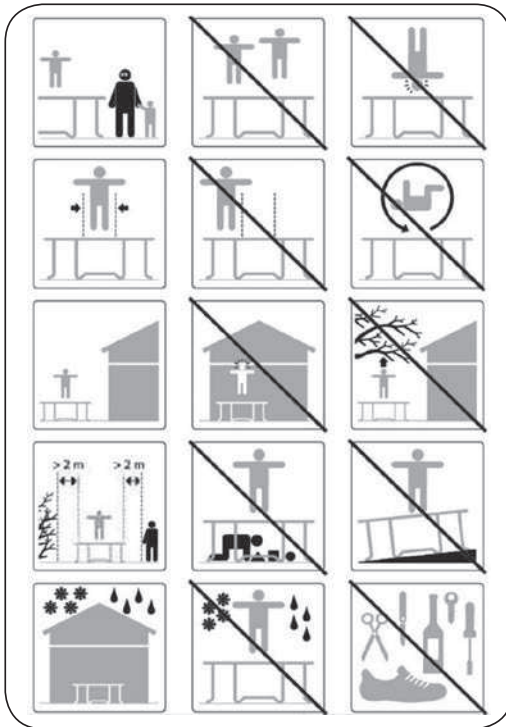



## Zorg goed voor de trampoline – Onderhoud

De trampoline en zijn onderdelen moeten aan het begin van het seizoen en verder periodiek gecontroleerd worden, vooral de belangrijkste onderdelen (frame, veren, springmat, beschermrand en veiligheidsnet), anders kan de trampoline gevaarlijk worden.

- Controleer de aandraaiing van alle bouten en moeren en draai ze indien nodig aan.
- Controleer of alle veerverbindingen (veiligheidspinnen) intact zijn en tijdens het springen niet los kunnen raken.
- Controleer alle afdekkingen, de beschermrand, het veiligheidsnet en de zachte oppervlakken op beschadigingen en vervang ze indien nodig.
- Volg de onderhoudsinstructies.

De trampoline kan beschadigd raken onder het gewicht van sneeuw. Het is aanbevolen om de sneeuw te verwijderen en de springmat en het veiligheidsnet binnenshuis op te bergen.

Bij sterke wind en regen de trampoline verankeren of uit elkaar halen en op een veilige plek opbergen. Bij verankering moet zowel het bovengedeelte als beneden-gedeelte van de trampoline zijn vastgezet.

Reparaties mogen slechts door vakbekwame personen worden verricht, met gebruik van originele onderdelen. Ondeskundige ingrepen kunnen de levensduur van de trampoline verkorten.

Gedurende koude en regenachtige maanden de trampoline opbergen op een plaats waar die niet blootgesteld wordt aan lage of juist hoge temperaturen en directe zonnestraling. Als de trampoline een lange periode niet gebruikt wordt, demonteer die en berg die op.

Door het frame bijv. met vaseline of een ander smeermiddel te behandelen wordt de levensduur daarvan langer. Smeer daarbij ook de gaten, veren en verbindingpunten in.

Bij het reinigen van de trampoline alleen een vochtig doekje gebruiken, geen chemische of schuurmiddelen gebruiken.

Zonlicht, regen, sneeuw en extreme temperaturen verminderen de sterkte van deze onderdelen na verloop van tijd.

## Veiligheidsnet

- Spring niet tegen het veiligheidsnet.
- Klim niet in het net, kruip ook niet onderdoor.
- Voor elk gebruik van de trampoline het veiligheidsnet controleren op beschadiging. Is het wel het geval, gebruik dan de trampoline niet.
- Ritssluiting bij de ingang moet voor het gebruik in het geheel dicht en vastgezet met gespen zijn.
- Het net zou elke 2 jaar moeten worden vervangen.



# Basistechnieken van sprongen

Let op dat u steeds op zelfde plaats landt, waar vandaan u zich heeft afgezet. Spring steeds in het midden van de trampoline. Verkeerde sprongtechniek kant een ongeval tot gevolg hebben, bestudeer daarom zorgvuldig het volgende hoofdstuk.

## Basissprong

- begin vanuit staande positie, de voeten schouderbreed uit elkaar, ogen op de mat gericht
- zwaai uw armen naar voren en dan omhoog in een draaiende beweging
- in de lucht de voeten bij elkaar doen
- land op de mat met de voeten weer schouderbreed uit elkaar

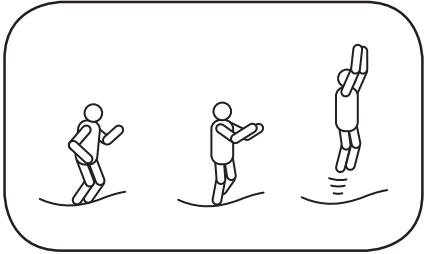

## Onderbreking

- bij verlies van de controle over een sprongbeweging kunt u de sprong gecontroleerd proberen te onderbreken
- begin met basissprong, maar land met de gebogen knieën – zo onderbreekt u de sprong

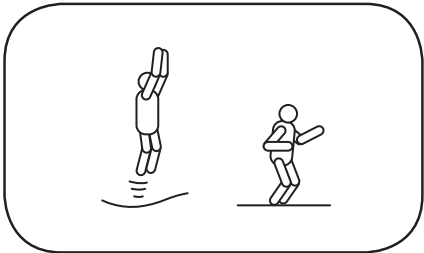

## Sprong op handen/ knieën

- begin met een lage gecontroleerde basissprong
- land op de handen en knieën en houd de rug recht
- let bij de landing op handen en knieën op, de hoogte is niet belangrijk

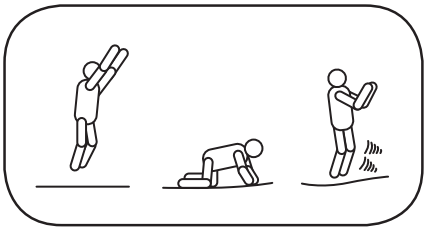

## Kniesprong

- begin met een lage gecontroleerde basissprong
- land op de knieën, houd het lichaam rechtop met gestrekte rug, gebruik uw armen om uw evenwicht te bewaren
- zwaai uw armen omhoog om terug te komen in de basispositie

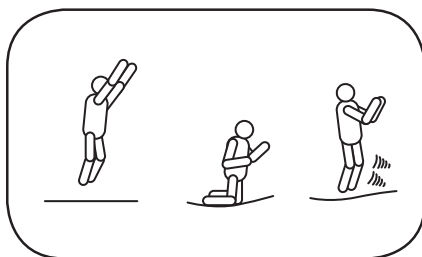

## Zitsprong

- land op uw zitvlak
- plaats uw handen naast uw heupen
- duw uzelf met de handen terug in de staande positie

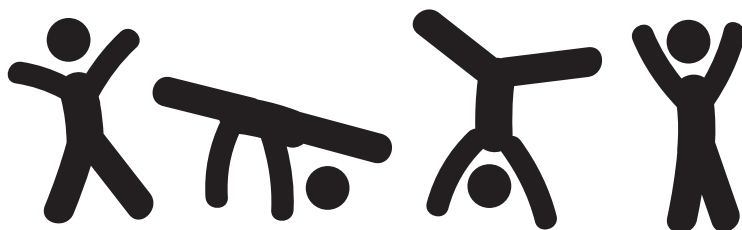
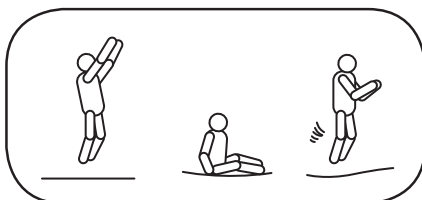

## Veiligheidslabel – waarschuwingen

- Voor trampolines tot 244 cm = 100 kg
- Voor trampolines van 305 tot 457 cm = 150 kg
- Er mag slechts één persoon tegelijk springen. Gevaar voor botsingen.
- Toezicht van een volwassene vereist.
- Maak geen salto's, backflips, koprollen of andere riskante sprongen.
- Lees de gebruiksaanwijzing.
- Sluit voor het springen altijd eerst de toegangsopening in het net.
- Het net moet om de twee jaar worden vervangen.
- Alleen voor gebruik buitenshuis.
- Niet geschikt voor kinderen tot 36 maanden.

### PRODUCENT:

MARIMEX CZ, S.R.O., LIBUŠSKÁ 221/264, PRAHA 4, TEL. +420 261 222 111



## Garantievoorwaarden

- De trampoline is uit hoogwaardige materialen geproduceerd. Alle onderdelen zijn gecontroleerd en goedgekeurd.
- De garantie is gedurende twee jaar na de aankoopdatum geldig. Bewaar alle aankoopbewijzen samen met de handleiding. Het aankoopbewijs wordt bij eventuele reclamatie gevraagd.
- Reclamatie van het artikel wordt door het recht van Tsjechië geregeld.
- De garantie is van toepassing op alle gebreken veroorzaakt door een productiefout of materiaalgebrek dat de functionaliteit beïnvloedt.
- Koper is verplicht na het kopen van de trampoline te controleren of de transportverpakking of een ander deel niet beschadigd is. Zodra een gebrek wordt geconstateerd, direct de verkoper daarover informeren.
- Mocht de trampoline duidelijke gebreken vertonen welke direct na de ingebruikname worden vastgesteld en wegens welke de trampoline niet kan worden gebruikt, is de koper verplicht het artikel onmiddellijk te reclameren.
- Bij het constateren van een gebrek op een apart deel van de trampoline slechts dit gebrekkige deel reclameren, met een duidelijk aangemerkte plaats van beschadiging.

## Garantie geldt niet voor

- Slijtage als gevolg van een verkeerde installatie of verkeerd gebruik, eventueel verkeerde wijze van opslag.
- Gewone slijtage van het artikel die met het karakter en de duur van gebruik correspondeert.
- Gebreken veroorzaakt door een mechanische beschadiging.
- Gebreken veroorzaakt onder invloed van natuurelementen.
- Gebreken ontstaan als gevolg van gebruik van ongewone voorwerpen en ongeschikte reinigingsmiddelen.
- Natuurlijk verlies van kleurvastheid gezien de werking van zonnestraling.
- Vervorming ontstaan in verband van instabiele of niet aangepaste ondergrond.
- Constructie en trapje zijn niet van roestvrij materiaal gemaakt en daarom kan onder invloed van vocht corrosievorming ontstaan. De garantie is niet van toepassing op een eventuele corrosie van stalen constructie of de trap.

VEILIGHEID IS  
GETEST

Intertek

ATTEST VAN

- stabiliteit
- bestendigheid springmat
- sterke frame
- veiligheid veiligheidsnet

### Contact informatie

[www.marimex.cz](http://www.marimex.cz)

tel.: +420 261 399 111

e-mail: [info@marimex.cz](mailto:info@marimex.cz)

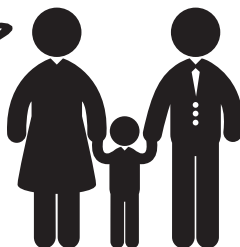

# Mod de instalare Marimex



## Conținutul ambalării

N.	244 cm	305 cm	366 cm	396 cm	457 cm	Denumirea piesei		244 cm	305 cm	366 cm	396 cm	C.	457 cm		
1	19000300	19000301	19000302	19000303	19000304	Teavă cadru	6	6	8	8		1	7	Box 1	
2	19000305	19000305	19000305	19000305	19000306	Îmbinare T cadru	6	6	8	8		2	7		
3	19000648	19000649	19000650	19000629	19000629	Adaptor pentru picior	6	6	8	8		3	10		
4	19000630	19000631	19000632	19000514	19000516	Picior de trambulină	3	3	4	4		4	2		
5	19000561	19000647	19000664	19000564	19000566	Suprafață de sărit	1	1	1	1	Box 1	5	1		
6	19000523	19000524	19000525	19000526	19000528	Învelitoare arcuri	1	1	1	1		9	1	Box 2	
7	19000530	19000530	19000530	19000531	19000613	Arc	48	54	72	80		1	3		
8	19000532	19000532	19000532	19000532	19000532	Instrument de prindere	1	1	1	1		2	3		
9	19000646	19000646	19000646	19000665	19000665	Scară	1	1	1	1		4	3		
10	19000569	19000785	19000786	19000787	19000788	Plasă de protecție	1	1	1	1		6	1		
11	19000626	19000626	19000618 9x 19000767 1x	19000679	19000679	Tijă cerc metalic	6	8	10	12	Box 1	7	90	Box 3	
12	19000616	19000616	19000616	19000616	19000616	Cuplă cerc metalic	6	8	10	12			8		1
13	19000544	19000545	19000546	19000547	19000549	Frânghie legare	1	1	1	1			10		1
14	19000551	19000551	19000551	19000551	19000551	Suport de plastic cercul	6	6	8	8			11		14
15	19000662	19000789	19000789	19000790	19000790	Bară de plasă de protecție superior	6	6	8	8			12		14
16	-	-	-	19000791	19000791	Bară de plasă de protecție central	0	0	0	8		13	1	Box 2	
17	19000654	19000792	19000792	19000793	19000793	Bară de plasă de protecție inferior	6	6	8	8		14	10		
18	19000810	19000794	19000794	19000795	19000795	Spumă protectoare superioară	6	6	8	8		15	10		
19	-	-	-	19000796	19000796	Spumă de protecție centrală	0	0	0	8		16	10		
	19000658	19000658	19000658	-	-	Spumă de protecție inferioară	6	6	8	0		17	10		
20	19000680	19000797	19000797	19000797	19000797	Mâncă PVC	6	6	8	8		18	10	Box 3	
21	19000614	19000614	19000614	19000614	19000614	Închizătoare U - înșurubare	12	12	16	16		19	10		
22	19000534	19000534	19000534	19000534	19000534	Set de șuruburi pentru plasă de protecție	12	12	16	24		19	0		
23	19000848	19000848	19000848	19000848	19000848	Șurubelniță	1	1	1	1		20	10		
												21	20		
												22	30		
												23	1		



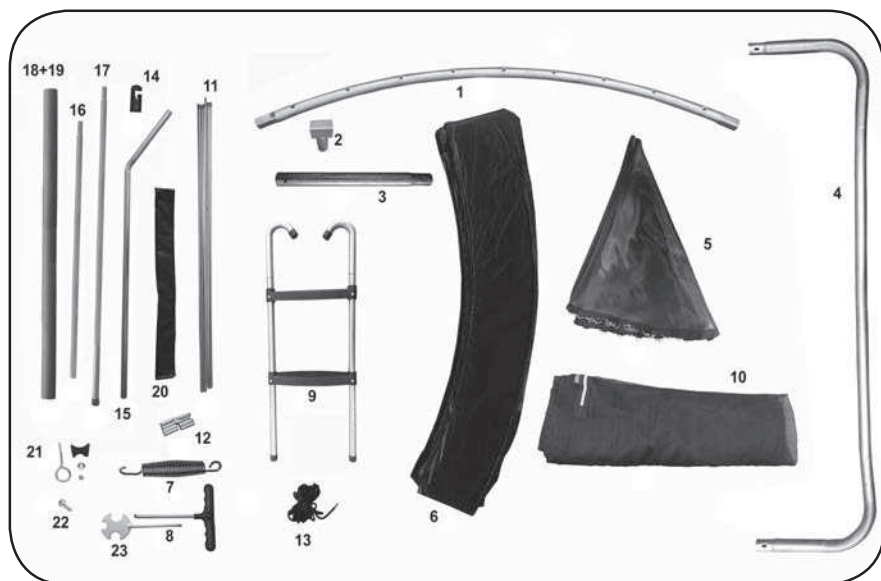

## Atenționare

Înainte de a începe asamblarea și utilizarea, trebuie să faceți cunoștință cu instrucțiunile din acest manual. Păstrați manualul pentru cazul, când veți avea nevoie de el în viitor.

Asamblarea trambulinei trebuie efectuată de cel puțin doi adulți, în conformitate cu instrucțiunile de montaj și, înainte de prima utilizare, trebuie verificată. Trambulina trebuie plasată pe o suprafață plană, fermă și antiderapantă. În caz contrar, există riscul răsturnării acesteia. De asemenea, trambulina nu are voie să fie montată pe beton, asfalt sau pe alte suprafețe dure sau în vecinătatea altor dispozitive de coliziune (de ex., piscine, leagăne, tobogane, dispozitive de cățărat). Trambulina nu este destinată montării pe teren. Nu plasați trambulina în apropierea cablajelor electrice. Este important ca, la cel puțin 2 m de trambulină, să nu se afle alte construcții sau obstacole, cum ar fi un gard, garaj sau casă. De asemenea, trebuie să aveți grijă ca deasupra trambulinei să nu se afle crengi, cabluri electrice sau un tavan jos. După terminarea montajului, verificați și strângeți toate îmbinările. Eliminați materialul de ambalare în mod corespunzător. Nu mutați trambulina asamblată. Dacă mutarea este absolut necesară, aceasta trebuie efectuată de 4 persoane. Mutați-o întotdeauna în poziție orizontală, iar apoi verificați-o. Trambulina este destinată exclusiv utilizării în aer liber și în scopuri private (necomerciale). La montare, utilizați scule adecvate și lucrați atent cu ele. Utilizați mănuși de protecție.







## Pasul 5

Pe picioarele sub formă de U trebuie montate barele inferioare pentru plasele de protecție cu ajutorul închizătoarelor U. Recomandăm strângerea închizătoarelor abia după montarea completă a trambulinei. Pe bara ancorată, deasupra închizătorului U superioro se află mâneca de spumă.

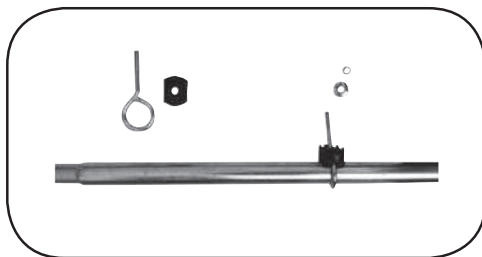

## Pasul 6

Suprafața de sărit trebuie să fie așezată în cruce/ cu logo în sus. Agățați primele patru arcuri vizavi unele față de altele în așa fel, ca să formeze o cruce. Astfel intervine extensia simetrică a suprafeței de sărit. În același mod prindeți și restul arcurilor.

**ATENȚIONARE:** Pentru întinderea arcurilor utilizați unelte pentru întindere care sunt parte integrantă a ambalajului și acordați atenție deosebită protecției ochilor și mâinilor.

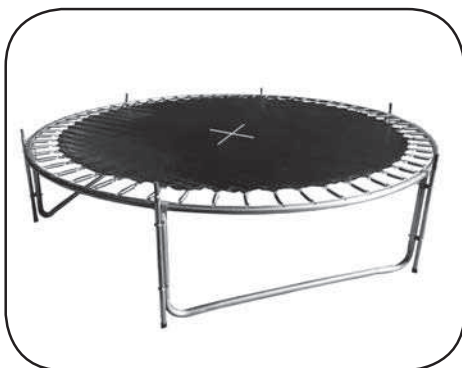

## Pasul 7

După întinderea tuturor arcurilor, trambulina dvs. ar trebui să arate ca în fotografia de mai sus.



## Pasul 8

Întindeți învelitoarea pentru arcuri pe toată circumferința trambulinei în așa fel, încât arcurile să fie complet acoperite.





## Pasul 13

Așa arată plasa de protecție cu cercul introdus, care este pregătită pentru următorul montaj.



## Pasul 14

La capătul tijei superioare a plasei de protecție, fixați suportii cercului – atenție la sensul corect al suportilor. Locul unde se prinde cercul plasei de protecție va fi pe partea exterioară.

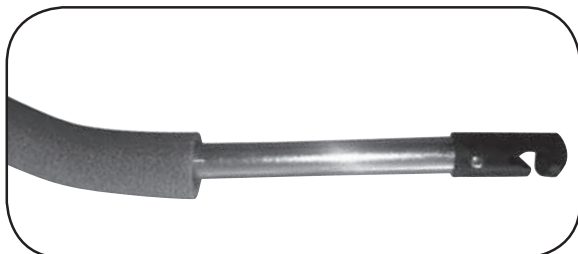

## Pasul 15

Pe bara cu protecția din spumă se introduce mâncăca de protecție cu descizătura mai mare pe partea suportului cercului astfel, încât pe partea opusă să rămână liber accesul la orificiul pentru șurub.

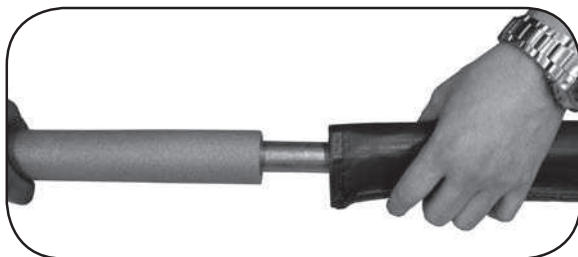

## Pasul 16

Fixați cu șurubul partea superioară a tijei de cea inferioară. Trageți mâncăca până jos ca să acopere toată lungimea tijelor.

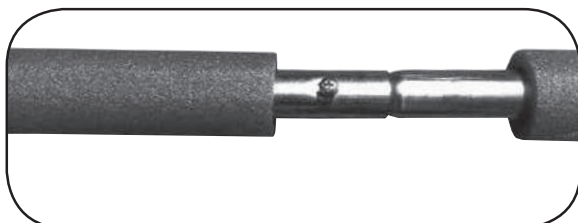



## Aveți montat

**Înainte de utilizarea trambulinei, consultați medicul dvs. dacă această activitate este adecvată și sigură pentru dvs.**

Înainte de fiecare utilizări controlați trambulina. Acordați o atenție deosebită suprafeței de sărit și eventualelor piese slăbite sau absente.

- În trambulină poate să sară numai 1 persoană.
- Nu sunt permise săriturile salto, roztogoliri și săriturile peste cap. Pot interveni lezări grave sau chiar moartea.
- Posesorul trambulinei sau persoana de supraveghere răspund pentru utilizarea corectă a trambulinei de către toți utilizatorii.
- În cazul în care nu puteți asigura supravegherea activităților pe trambulină, nu o utilizați.
- Persoan de supraveghere răspunde de amplasarea plachetei de securitate pe trambulină, care este parte integrantă a prezentului instructaj. Mai departe trebuie să asigure ca toți să ia cunoștință de regulile de securitate a deplasării pe trambulină.
- Persoana de supraveghere trebuie să fie întotdeauna prezentă, indiferent de vârsta sau experiența utilizatorului.
- Dacă trambulina nu este utilizată, închideți plasa de protecție cu fermoarul și catarama și puneți scara într-un loc sigur.
- Greutatea maximă a utilizatorului nu are voie să depășească limitele stabilite ale trambulinei:
  - pentru trambuline până la 244 cm = 100 kg
  - pentru trambuline de la 305 până la 457 cm = 150 kg
- Nerespectarea regulilor de securitate a utilizării poate duce la accidente grave.
- Faceți cunoștință cu tehnica de sărit și comportarea suprafeței de sărit. Aveți mereu corpul dvs. sub control.
- Nu săriți intenționat în plasa de protecție.
- Nu purtați îmbrăcăminte cu copci și margini ascuțite.
- Săriți descălțați.
- Evitați săriturile pe învelitoarea arcurilor, pericol de rupere.
- Nu vă întindeți cu ajutorul învelitorii arcurilor și nu urcați pe arcuri.
- Nu săriți pe trambulină de locuri înălțate și nu săriți afară din trambulină.
- Înainte de intrarea pe trambulină scoateți toate obiectele din buzunare.
- În decursul săririi este interzis a avea orice obiect în gură sau în mâini.
- Trambulina este destinată pentru persoanele adulte și copii de la 3 ani.
- Asistați la urcarea și la coborârea copiilor mici în și din trambulină.
- La sfârșitul montajului controlați, dacă toate arcurile sunt bine prinse în cadru și dacă cablul de securitate al plasei este trecut și legat corect.
- Arcurile trebuie să fie complet acoperite.
- Stabilitatea trambulinei se poate majora prin amplasarea unor saci cu nisip pe picioarele de susținere.
- După controlul complet al tuturor îmbinărilor, săriți în mijlocul trambulinei cca 5 minute. Apoi efectuați din nou controlul. Dacă totul este în regulă, trambulina este pregătită pentru utilizare.







## Aveți grijă de trambulină – Întreținere

Trambulina și piesele sale trebuie întotdeauna verificate la începutul sezonului, iar apoi trebuie inspectate în mod regulat, îndeosebi părțile sale principale (cadrul, arcurile, suprafața de sărit, căptușeala și plasa de siguranță), în caz contrar, trambulina poate deveni periculoasă.

- verificați strângerea tuturor șuruburilor și piulițelor și, dacă este necesar, strângeți-le
- verificați dacă toate îmbinările cu arc (pinii de blocare) mai sunt intacte și dacă nu se pot desface în timpul jocului
- verificați dacă toate acoperitorile, căptușeala, plasa de siguranță și suprafețele moi nu sunt defecte și, dacă este necesar, înlocuiți-le
- respectați Instrucțiunile de utilizare

Trambulina poate fi deteriorată de sarcinile mari de zăpadă. Vă recomandăm să îndepărtați zăpada și să depozitați suprafața de sărit și plasa de siguranță în interior. În caz de vânt puternic asigurați trambulina prin ancorare sau demontare și punere la adăpost. Trebuie ancorată atât partea superioară cât și partea inferioară a trambulinei.

Reparațiile pot fi efectuate doar de persoane calificate pri utilizarea pieselor de schimb originale.

Intervențiile neprofesionale pot reduce durata de funcționare a trambulinei.

În decursul lunilor reci și ploioase adăpostiți trambulina într-un loc unde nu va fi expusă la temperaturile scăzute sau înalte și la razele solare.

În cazul neutilizării timp îndelungat, demontați și depozitați trambulina.

Durata de viață a cadrului o puteți mări prin ungerea acesteia de ex. cu vaselină sau alți lubrefianți. Nu uitați de orificii, arcuri și punctele de legătură.

Pentru curățirea trambulinei folosiți doar o cârpă umedă fără chimicale sau alte mijloace abrazive.

Lumina soarelui, ploaia, zăpada și temperaturile extreme reduc rezistența acestor părți în timp.

## Plasa de protecție

- Nu săriți în plasa de protecție.
- Nu urcați pe ea și nici nu treceți pe sub ea.
- Înainte de fiecare utilizare a trambulinei, verificați plasa de protecție, dacă nu este deteriorată. Dacă da, nu utilizați trambulina.
- Fermoarul de la intrare trebuie să fie complet închis înainte de utilizare și asigurat cu cataramă.
- Plasa ar trebui schimbată la fiecare 2 ani.





## Săritură pe genunchi

- Începeți cu săritura de bază joasă și controlată
- aterizați pe genunchi, țineți spatele drept, pentru menținerea echilibrului folosiți brațele
- săriți înapoi în poziția de bază, în timp ce ridicați brațele în sus

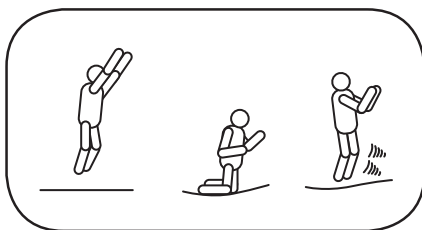

## Săritură în șezut

- aterizați în poziție plană pe șezut
- puneți mâinile pe lângă șolduri
- cu ajutorul mâinilor restabiliți din nou poziția drepți

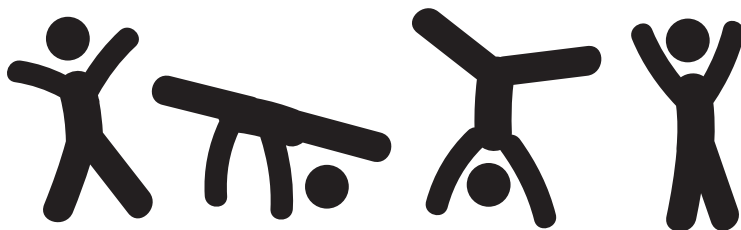
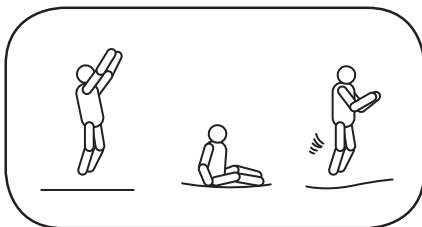

## Plachetă de securitate – Avertizare

- Pentru trambuline de până la 244 cm = 100 kg
- Pentru trambuline de la 305 până la 457 cm = 150 kg
- Pe trambulină poate sări numai o singură persoană. Pericol de coliziune.
- Este necesară supravegherea de către un adult.
- Nu faceți salturi, rotiri, tumbes sau alte sărituri riscante.
- Citiți Instrucțiunile de utilizare.
- Închideți întotdeauna orificiul de intrare al plasei înainte de a sări.
- Plasa ar trebui înlocuită o dată la doi ani.
- Numai pentru utilizare în aer liber.
- Nu este potrivită pentru copii cu vârsta de până la 36 de luni.

### PRODUCĂTOR:

MARIMEX CZ, S.R.O., LIBUŠSKÁ 221/264, PRAHA 4, TEL. +420 261 222 111

## Condiții de garanție

- Trambulina a fost fabricată din materiale de înaltă calitate de realizare. Toate piesele au fost controlate și găsite fără vicii.
- Garanția este valabilă timp de doi ani de la data achiziționării. Păstrați toate actele de achiziționare împreună cu manualul de utilizare. Bonul de achiziționare se va solicita în caz de aplicare a revendicare a drepturilor de garanție.
- Reclamația produsului este supusă dreptului juridic al Republicii Cehe.
- Garanția se referă la toate viciile de fabricație sau de material, care influențează funcționalitatea acestora.
- Cumpărătorul are obligația, ca după achiziționarea trambulinei să verifice, dacă nu este deteriorat ambalajul de transport sau o altă parte a produsului. În caz de constatare a unui defect, informați imediat vânzătorul cu privire la acest lucru.
- În cazul, în care trambulina prezintă defecte vizibile, care se manifestă imediat după punerea în funcționare a acesteia, și pentru care produsul nu se poate utiliza, cumpărătorul are obligația să reclameze imediat produsul.
- În caz de constatare a viciului la piesele individuale ale trambulinei, reclamați doar piesa defectă marcând vizibil locul deteriorat.

## Garanția nu se referă la

- Uzura în consecința instalării greșite sau a utilizării greșite, ev. a depozitării greșite.
- Uzura curentă a produsului care corespunde caracterului și duratei de utilizare.
- Viciile produse prin deteriorare mecanică.
- Viciile produse prin acționarea cataclismelor.
- Viciile intervenite ca urmare a utilizării de mijloace non-standard și preparate neadecvate de curățare.
- Prin decolorarea produsă de razele solare.
- Deformațiile intervenite în legătură cu culcușul instabil sau neajustat.
- Construcția și scara nu sunt fabricate din material inoxidabil și din acest motiv poate interveni coroziunea ca urmare a acționării umidității. Garanția nu se referă la eventuala coroziune a construcției de oțel sau a scării.

SECURITATE  
VERIFICATĂ

Intertek



### Informații de contact

[www.marimex.cz](http://www.marimex.cz)

tel.: +420 261 399 111

e-mail: [info@marimex.cz](mailto:info@marimex.cz)

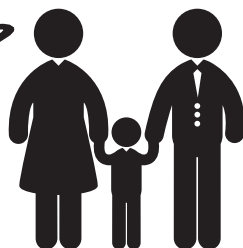

# Telepítési útmutató Marimex

Köszönjük, hogy megvásárolta a trambulint, a MARIMEX társaság gyártmányát. Hiszünk, hogy jól szolgálja majd Önt sok éven át, és sok szép pillanatot nyújt majd nem csak Önnek, hanem szeretetteinek is. A trambulín összeállítása előtt figyelmesen tanulmányozza át ezt az útmutatót. Javasoljuk, hogy az útmutatót őrizze meg jövőbeni esetleges használata céljából.

Az Ön Marimexe



## Csomag tartalma

N.	244 cm	305 cm	366 cm	396 cm	457 cm	Az alkatrész neve	244 cm	305 cm	366 cm	396 cm	Ĉ.	457 cm		
1	19000300	19000301	19000302	19000303	19000304	Csőkeret	6	6	8	8	1	7	Box 1	
2	19000305	19000305	19000305	19000305	19000306	T-csatlakozó keret	6	6	8	8	2	7		
3	19000648	19000649	19000650	19000629	19000629	Toldalék a lábra	6	6	8	8	3	10		
4	19000630	19000631	19000632	19000514	19000516	Trambulín láb	3	3	4	4	4	2		
5	19000561	19000647	19000664	19000564	19000566	Ugró felület	1	1	1	1	5	1		
6	19000523	19000524	19000525	19000526	19000528	Rugótartó	1	1	1	1	9	1		
7	19000530	19000530	19000530	19000531	19000613	Rugó	48	54	72	80	1	3	Box 2	
8	19000532	19000532	19000532	19000532	19000532	Szorító szerszám	1	1	1	1	2	3		
9	19000646	19000646	19000646	19000665	19000665	Létra	1	1	1	1	4	3		
10	19000569	19000785	19000786	19000787	19000788	Védőháló	1	1	1	1	6	1		
11	19000626	19000626	19000618 9x 19000767 1x	19000679	19000679	Fém abroncs rúd	6	8	10	12	7	90	Box 3	
12	19000616	19000616	19000616	19000616	19000616	Fém rudazat	6	8	10	12	8	1		
13	19000544	19000545	19000546	19000547	19000549	Feszítő kötél	1	1	1	1	10	1		
14	19000551	19000551	19000551	19000551	19000551	A felső abroncs tartója	6	6	8	8	11	14		
15	19000662	19000789	19000789	19000790	19000790	Felső védőháló tartó	6	6	8	8	12	14		
16	-	-	-	19000791	19000791	Középső védőháló tartó	0	0	0	8	8	13		1
17	19000654	19000792	19000792	19000793	19000793	Alsó védőháló tartó	6	6	8	8	14	10		
18	19000810	19000794	19000794	19000795	19000795	Felső habhüvely	6	6	8	8	15	10		
19	-	-	-	19000796	19000796	Középső habhüvely	0	0	0	8	16	10		
	19000658	19000658	19000658	-	-	Alsó habhüvely	6	6	8	0	17	10		
20	19000680	19000797	19000797	19000797	19000797	Tartó PVC	6	6	8	8	18	10		
21	19000614	19000614	19000614	19000614	19000614	U-csavaros csat	12	12	16	16	19	10		
22	19000534	19000534	19000534	19000534	19000534	Csavarkészlet a védőháléhoz	12	12	16	24	19	0		
23	19000848	19000848	19000848	19000848	19000848	Csavarhúzó	1	1	1	1	20	10		
											21	20		
											22	30		
											23	1		



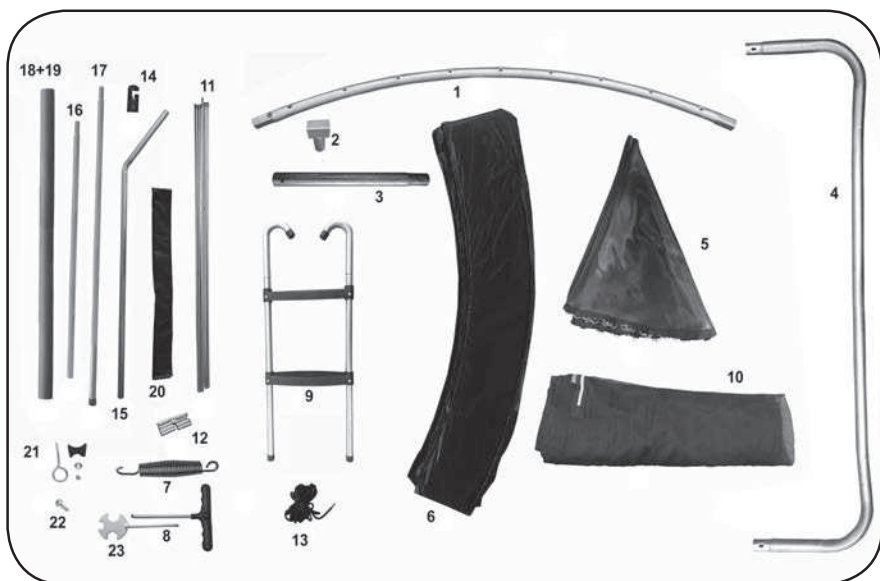

## Figyelmeztetés

A telepítést megelőzően és a berendezés használatbavétele előtt meg kell ismerkednie kell az útmutatóban közölt utasításokkal. Őrizze meg az útmutatót, mivel a közölt információkra szüksége lehet a jövőben is.

A trampulint legalább két felnőtt személynek kell összeállítania, a szerelési útmutatóban szereplő utasításoknak megfelelően, majd ezt követően az első használat előtt ellenőrizni kell az összeállítás helyességét. A trampulint egyenes, szilárd és csúszásmentes felületen kell elhelyezni. Ellenkező esetben felborulás veszélye áll fenn. Ugyanakkor a trampulint nem szabad betonra, aszfaltra vagy egyéb kemény felületekre építeni, sem pedig olyan más egyéb építmény közelében, amelynél ütközés veszélye áll fenn (pl.: pancsolómedencék, hinták, csúszdák, mászófalak közelében,....stb.). A trampulint nem alkalmas a terepbe történő beépítésre. A trampulint ne helyezze elektromos vezeték közelébe. Fontos, hogy a trampulintól legalább 2 m távolságra ne legyen semmilyen szerkezet vagy akadály, mint pl. kerítés, garázs vagy épület. Továbbá ügyeljen arra, hogy a trampulin fölött ne legyenek faágak, elektromos vezetékek vagy alacsony födém. Az összeszerelés után ellenőrizze és húzza meg az összes kötést. A csomagolóanyagot ártalmatlanítsa megfelelő módon. Az összeszerelt trampulint ne helyezze át más helyre. Ha erre azonban elengedhetetlenül szükség van, 4 személy segítségével szükséges hozzá. Az áthelyezés mindig vízszintes helyzetben történjen, ezt követően ellenőrizze az állapotát.

A trampulin csupán kültéri használatra alkalmas és magán (nem üzleti) felhasználási célra. Az összeszerelésnél használjon megfelelő szerszámokat és dolgozzon velük óvatosan. Használjon védőkesztyűt.



## Szerelési utasítások

### Az 1 Lépés

A lábmeghosszabbítót tolja be az U alakú lábba. Ügyeljen arra, hogy az egyes részekenél a nyílások átfedjék egymást a rögzítő csavarok elhelyezésére (N. 21).

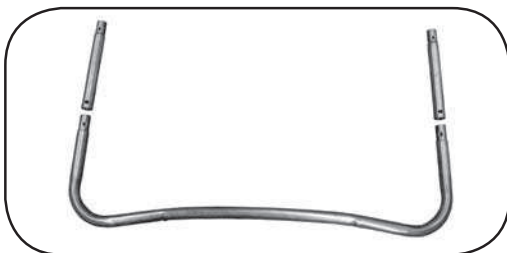

### Az 2 Lépés

Csatlakoztassa a keretcső nagy végét a T csatlakozóval. Ügyeljen arra, hogy jól illeszkedjen.

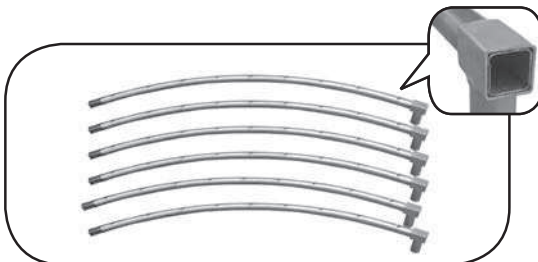

### A 3 Lépés

A keret valamennyi részét csatlakoztassa egymáshoz úgy, hogy kört képezzenek. A két utolsó két rész csatlakozása további személy segítségét igényli, akinek tartania kell a keret ellentétes oldalát, miközben Ön egymáshoz csatlakoztatja a kör két végét.

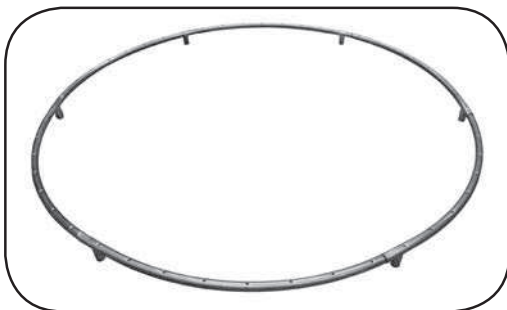

### A 4 Lépés

Az 1.sz. lépésben összeállított lábakat rögzítse a trambulín keretéhez. Figyelem - A lábak nem kétoldalas kialakításúak (a lábaknál levő csavarlyukak a keret íveltségéhez igazodnak), ügyeljen azok elhelyezésére és esetleg fordítsa meg a lábat.





## A 9 Lépés

Rögzítse a rugó burkolatokat fűzők segítségével.

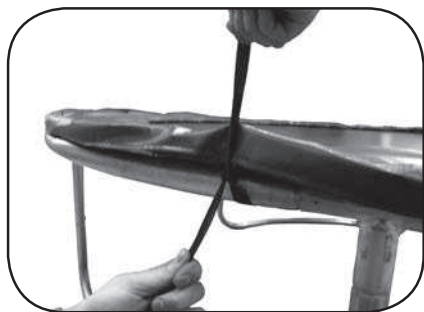

## A 10 Lépés

Egyenletesen ossza el a biztonsági hálót a trambulín teljes felületén úgy, hogy annak szegélyezett része felül legyen.



## A 11 Lépés

Készítsünk el egy fém rudakból készült szerelvényt, ami a biztonsági háló rögzítésére és megfeszítésére szolgál. A rudakat egymáshoz abroncs csatlakozókkal rögzítjük a megjelölt bevágások szerint. Az egyes részek csatlakoztatásával két hosszú pálcá keletkezik, amelyeket a védőháló peremén levő szegélyen fűzünk át.

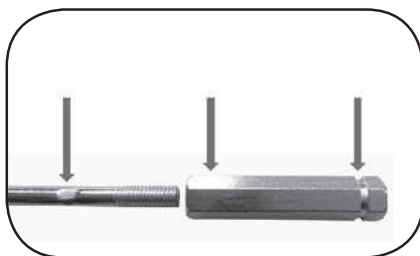
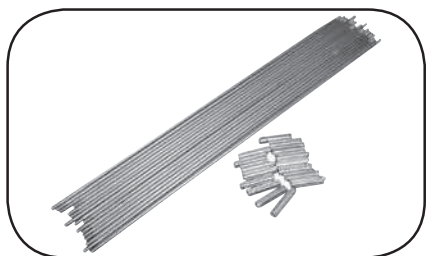

## A 12 Lépés

A két pálcá egymáshoz csatlakoztatásával egy abroncs keletkezik, amellyel a védőháló felső peremét merevítjük.







## A 17 Lépés

A szerelés befejeztével az Ön trambulinja az ábra szerint néz majd ki.



## A 18 Lépés

Egy másik személy segítségével felemeljük a védőhálót az abronccsal együtt és az abroncsot fokozatosan felepösítjük az abroncstartókra.

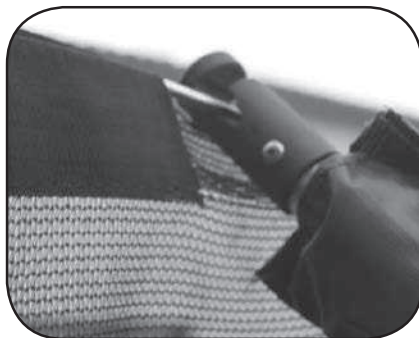

## A 19 Lépés

Vezesse fel a rögzítőkábelt felváltva az ugró felületen lévő hurkokon és a védőháló lyukain. Ezután ellenőrizze az összes csatlakozást, húzza meg és rögzítse a rögzítőkábel végén lévő csomókat, hogy megakadályozzák a védőháló kiszabadulását.



## A 20 Lépés

A trambulin össze van szerelve, a szerkezetet biztosítsa horgonykészlet segítségével (nem képezi a csomagolás tartozékát) az időjárási viszonyok és a nemkívánatos elmozdulás ellen.



## Befejeződött az összeállítás

**A trampulin használatbavétele előtt kérje ki orvosa véleményét arról, hogy az Ön részére ez az aktivitás megfelelő és biztonságos lesz-e.**

A trampulint annak minden egyes használatbavétele előtt ellenőrizze, Fordítson fokozott figyelmet az ugró felületre az esetlegesen hiányzó vagy meglazult alkatrészekre.

- A trampulinon csak 1 személy ugorhat egyszerre.
- Nem megengedett szaltózni, kézenátfordulni és bukfencezni. Komoly sérülés következhet be vagy haláleset is történhet.
- A trampulin tulajdonosa illetve a felügyelő személy teljes felelősséggel tartoznak a trampulin valamennyi résztvevő által történő helyes használatáért.
- Ha nem tudnak felügyeletet biztosítani a trampulinon történő aktivitások felett, akkor ne használják azt.
- A felügyeletet végző személy felelős a biztonsági feliratok trampulinon történő elhelyezéséért, amelyeket ezen útmutató tartalmaz. Biztosítania kell továbbá, hogy mindenki megismerkedjen a trampulinon folyó tevékenység biztonsági előírásaival.
- A felügyeletet ellátó személynek mindig jelen kell lennie, függetlenül a felhasználó életkorára és tapasztaltságára.
- Ha nem használják a trampulint, akkor zárják le a biztonsági hálót a zippzárral és csatokkal is és a létrát zárják el egy biztonságos helyre.
- A felhasználó maximális testsúlya nem haladhatja meg a trampulinra megállapított határértéket: trampulin méretig 244 cm = 100 kg  
trampolinhoz 305-től 457 cm = 150 kg
- A biztonsági szabályok be nem tartása komoly sérüléseket eredményezhet.
- Ismerkedjen meg az ugrási technikával és az ugrófelület viselkedésével. Tartsa saját testét állandó ellenőrzés alatt.
- Ne ugorjon készakarva a védőhálóba.
- Vesse le kampókkal és éles szélekkel rendelkező öltözékét.
- Ugráljon mezítláb. Kerülje a rugóvédő burkolatokra történő ugrást, átszakadás veszélye fenyeget. Na húzza fel magát a rugóburkolatok segítségével és ne lépjen rá a rugókra. Ne ugráljon a trampulinra magasabb helyekről és ne ugorjon le a trampulinról a földre. A trampulinra lépés előtt vegyen ki zsebéből minden tárgyat. Ugrás közben nem megengedett bármit is a szájában vagy a kezében tartania. A trampulin felnőttek részére vagy 3 évnél idősebb gyermekek részére készült. Segítsen kis gyemekeknek a trampulinra történő fellépéskor és az arról történő kilépés során.
- A szerelés végén ellenőrizze, hogy valamennyi rugó rendben be van-e akasztva a keretbe és a háló biztonsági kábele helyesen van-e befűzve és rögzítve.
- A rugók teljesen betakartak legyenek.
- A trampulin stabilitását növelni lehet a tartólábakra helyezett homokzsákokkal.
- Valamennyi csatlakozás komplett ellenőrzését követően ugráljon a trampulin közepén kb. 5 perccig. Ezután ismét tegyen ellenőrzést. Ha mindent rendben talál, akkor a trampulin használatra kész állapotban van.





## Figyelem!

- trambulin méretig 244 cm = 100 kg
- trampolinhoz 305-től 457 cm = 150 kg
- A trambulinon egyszerre csak egy személy ugrálhat. Összeütközés veszélye áll fenn.
- A trambulinban csupán cipő nélkül ugráljon .
- Ne használja a rugaszkodó felületet, ha az vizes.
- Ugrálás előtt teljesen ürítse ki a zsebeit és a kezei is legyenek üresek.
- Mindig a rugaszkodó felület közepén ugráljon.
- Ugrálás közben ne egyen.
- A trambulinról ne ugorjon le.
- Korlátozza a folyamatos használatot (rendszeresen tartson szüneteket).
- Az ugrálás előtt mindig zárja be a hálón lévő bejárati nyílást.
- A trambulint ne használja erős szélben, a terméket ilyen esetben rögzítse le.
- Ne használja gyenge megvilágításnál és akkor sem, ha alatta tárgyak találhatók vagy személyek tartózkodnak.
- Ne használja a trambulint terhesség vagy magas vérnyomás esetén. Ne használja a trambulint, ha a reakcióidőt, térbeli látást és a koordinációs képességet befolyásoló szerek hatása alatt áll.
- Kizárólag kültérben használható.
- A trambulin nem alkalmas a terepbe történő beépítésre.

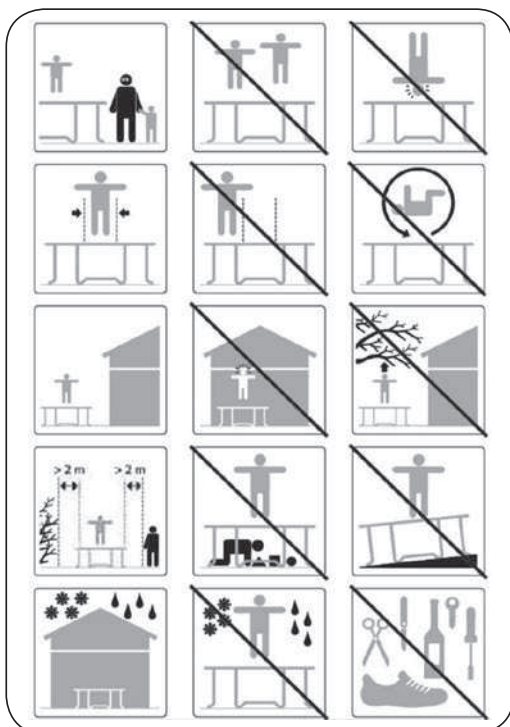



## Gondozza a trambulint – Karbantartás

A trambulint és az alkatrészeit a szezon elején mindig ellenőrizni kell és további rendszeres ellenőrzéseket kell rajta végezni, különösen annak fő részein (keret, rugók, rugaszkodó (ugró) felület, védőpárnázás és védőháló), ellenkező esetben a trambulint veszélyessé válhat.

- ellenőrizze az összes csavar és anyacsavar behúzását, szükség esetén húzza be őket
- ellenőrizze, hogy az összes rugós kötések (biztosítócspapok) sértetlenek és nem engedhetnek fel játék közben
- ellenőrizze az összes fedelet, védőpárnázást, védőhálót és a puha felületeket, hogy hibamentesek, szükség esetén cserélje le őket
- tartsa be a karbantartási útmutatót

A trambulint megsérülhet a hó terhe alatt. Javasoljuk a hó eltávolítását és a rugaszkodó felület és a háló beltérben való elhelyezését.

Erős szél vagy esőzés esetén biztosítsa be a trambulint horgonyzással vagy annak szétszerelésével és biztonságos helyre történő áthelyezésével. Horgonyzással úgy a trambulint felső részét, mint annak alsó részét is biztosítani kell.

Javításokat csak szakképzett személyek végezhetnek eredeti tartalékalkatrészek felhasználásával. Nem szakszerű beavatkozások csökkentik a trambulint élettartamát.

A hűvösebb és esősebb hónapokban helyezze át a trambulint olyan helyre, ahol nem lesz kitéve magas vagy ellenkezőleg alacsony hőmérsékleteknek és tartós napsütésnek. Hosszabb ideig tartó használat nélküli állapot esetén szerelje le és tárolja a trambulint. A keret élettartamát növeli kenőzsírok, vazelin vagy más kenőanyagok használatával. Ne feledkezzen meg a nyílásokról, a rugókról és a csatlakozási pontokról sem. A trambulint tisztításához csak nedves ruhadarabot használjon vegyi anyagok vagy más abrazív közegek nélkül.

Idővel a napfény, eső, hó és az extrém hőmérsékletek hatása következtében csökken a trambulint ezen részeinek a szilárdsága.

## Védőháló

- Ne ugorjon a védőhálóba. Nem kapaszkodjon a hálóra, és ne bújjon alája.
- A trambulint mindenegyes használatbavétele előtt ellenőrizze, hogy a védőháló nem sérült-e. Ha igen, akkor ne használja a trambulint.
- A bejárati zippzár használatbavétel előtt teljesen bekapcsolt és csatokkal biztosított legyen. A hálót 2 évenként cserélni kell.



## Az ugrálás alapvető technikája

Ügyeljen arra, hogy ugyanarra a helyre essen vissza, ahonnan elrugaszkodott. Midig a trambulin közepén ugráljon. Az ugalás helytelen technikája sérülést okozhat ezért alaposan tanulmányozza át a következő fejezetet.

### Alap ugrálás

- start álló helyzetből, a lábak vállszélességre tárva, szemével az ugrófelületet nézze
- lendítse előre kezét és fordítsa azokat felfelé
- felugáskor bokáit tartsa egymás mellett
- leeséskor bokái egymástól ismét vállszélességekben legyenek

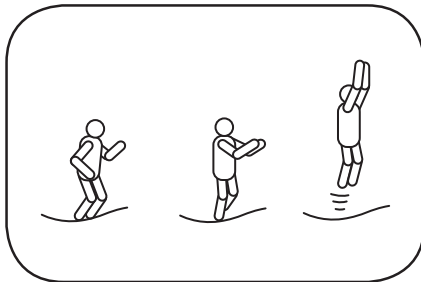

### Megszakító manőver

- ha az ugró elveszíti önellenőrzését, a megszakító manőverrel azt ismét visszanyerheti
- kezdje alapugrással, de leeséskor hagyja térdét hajlítva – ezzel megszakítja az ugrást

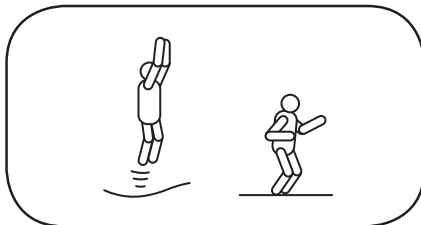

### Kézre/térdre történő ugrás

- kezdje alacsony, ellenőrzött alapugrással
- essen kézre, térdre és hátát tartsa egyenesen
- négykézre-lábra történő esésnél vigyázzon, az esés magassága nem mértékadó

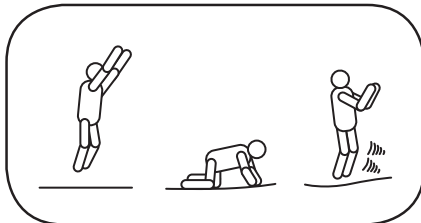

## Ugrás térdre

- kezdje alacsony, ellenőrzött alapugrással
- essen térdre, közben tartsa hátát egyenesen, az egyensúly megőrzéséhez használja karját
- ugorjon vissza alaphelyzetbe miközben karját lendítse fel

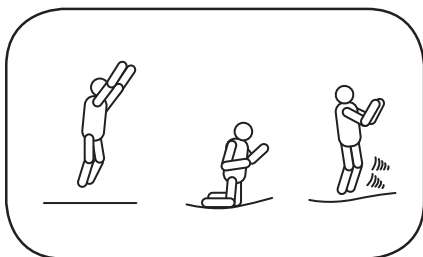

## Ugrás ülő helyzetbe

- alacsony ülőhelyzetbe esik vissza
- kezét tegye oldala mellé
- a keze segítségével ismét egyenesedjen fel

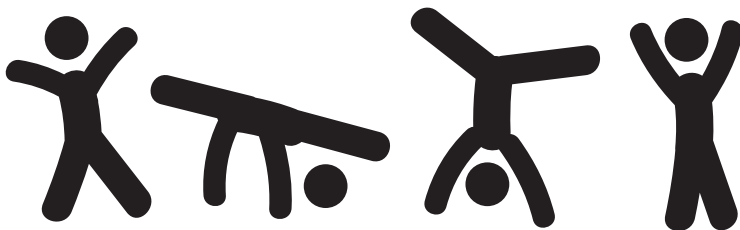
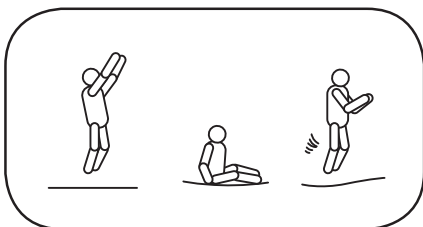

## Biztonsági plakát – Figyelmeztetés

- Trambulin méretig 244 cm = 100 kg
- Trampolínhoz 305-től 457 cm = 150 kg
- A trambulínon egyszerre csak egy személy ugrálhat. Összeütközés veszélye áll fenn.
- A trambulin csupán felnőtt személy felügyelete mellett használható.
- Ne trambulínon szaltózzon, ne forduljon át, ne buk fencezzen és egyéb kockázatos ugrásokat se végezzen.
- Olvassa el a használati útmutatót.
- Az ugrálás előtt mindig zárja be a hálón lévő bejárati nyílást.
- A hálót 2 évente cserélje újra.
- Kizárólag kültérben használható.
- Használata 36 hónap alatti korú gyermekek számára nem alkalmas.

### GYÁRTÓCÉG:

**MARIMEX CZ, S.R.O., LIBUŠSKÁ 221/264, PRAHA 4, TEL. +420 261 222 111**

## Jótállási feltételek

- A trambulín kiváló minőségű alapanyagokból készült. Valamennyi alkatrészt ellenőriztünk és hibátlannak találtunk.
- A jótállás a vásárlás dátumát követően két évig érvényes. Őrizzen meg minden vásárlási bizonylatot az útmutatóval együtt. A vásárlási bizonylatot a jótállási igény érvényesítésekor kell bemutatni.
- Az áru reklamációja a CsK jogrendje szerint történik.
- A jótállás valamennyi gyártási vagy anyaghibából eredő hibásodásokra érvényes, amelyek befolyásolják annak működését.
- Vevő köteles a trambulín megvásárlását követően ellenőrizni, hogy nem sérült-e annak szállítási csomagolása és nem sérült-e meg valamelyik része. Abban az esetben ha hibát észlel, akkor arról késedelem nélkül informálja az eladót.
- Ha a trambulína külső meghibásodással rendelkezik, ami közvetlenül az üzembehelyezés után jelentkezik, és aminek következtében a trambulín nem használható, akkor Vevő köteles az árut minden késedelem nélkül reklamálni.
- A trambulín egyes részein jelentkező meghibásodások észlelését követően csak a hibás részt kérjük reklamálni a meghibásodás helye látható megjelölésével.

## A jótállás nem vonatkozik

- a helytelen telepítésből vagy nem megfelelő alkalmazásból, ill. helytelen tárolásból származó elhasználódásra.
- A berendezés szokásos elhasználódására, ami megfelel a használat jellegének és időtartamának.
- A mechanikai sérülések által okozott hibákra.
- A természeti erők behatásai által kiváltott meghibásodásokra
- Az olyan meghibásodásokra amelyek nem standard anyagok és nem megfelelő tisztítószerek használatából keletkeznek
- A színállóság természetes veszteségéből a napfény hatására való tekintettel.
- A nem stabil vagy a nem megfelelően előkészített aljzati talajjal kapcsolatban keletkező deformációkra.
- A szerkezet és a lépcsők nem készültek rozsdamentes anyagokból ezért nedvesség hatására azoknál korrózió jelentkezhet. A jótállás nem vonatkozik az acélszerkezet vagy a lépcsőzet esetleges korróziójára.

BIZTONSÁG  
ELLENŐRIZVE

Intertek



### Kapcsolati adatokat

[www.marimex.cz](http://www.marimex.cz)

Ügyfélközpont  
tel.: +420 261 399 111

e-mail: [info@marimex.cz](mailto:info@marimex.cz)

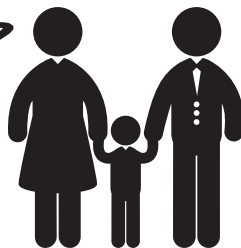



# Instrukcja montażu Marimex

Dziękujemy za to, że kupili Państwo trampolinę spółki Marimex. Wierzmy, że będzie Państwu służyć przez wiele lat i dostarczy miłych chwil nie tylko Państwu, ale i Państwa najbliższym. Przed montażem trampoliny prosimy uważnie przeczytać tę instrukcję. Zalecamy zachować instrukcję do użytku w przyszłości.



Państwa Marimex



Nr.	244 cm	305 cm	366 cm	396 cm	457 cm	Nazwa części	244 cm	305 cm	366 cm	396 cm	Nr.	457 cm
1	19000300	19000301	19000302	19000303	19000304	Rurka do ramy	6	6	8	8	1	7
2	19000305	19000305	19000305	19000305	19000306	T-spoj ramy	6	6	8	8	2	7
3	19000648	19000649	19000650	19000629	19000629	Rurka przedłużająca nogi	6	6	8	8	3	10
4	19000630	19000631	19000632	19000514	19000516	Noga do trampoliny	3	3	4	4	4	2
5	19000561	19000647	19000664	19000564	19000566	Mata do skakania	1	1	1	1	5	1
6	19000523	19000524	19000525	19000526	19000528	Ostona do sprężyn	1	1	1	1	9	1
7	19000530	19000530	19000530	19000531	19000613	Sprężyna	48	54	72	80	1	3
8	19000532	19000532	19000532	19000532	19000532	Narzędzie zaciskowe	1	1	1	1	2	3
9	19000646	19000646	19000646	19000665	19000665	Drabina	1	1	1	1	4	3
10	19000569	19000785	19000786	19000787	19000788	Siatka ochronna	1	1	1	1	6	1
11	19000626	19000626	19000618 9x 19000767 1x	19000679	19000679	Pręt do obręczy metalowej	6	8	10	12	7	90
12	19000616	19000616	19000616	19000616	19000616	Metalowa złączka do obręczy	6	8	10	12	8	1
13	19000544	19000545	19000546	19000547	19000549	Linka mocująca	1	1	1	1	10	1
14	19000551	19000551	19000551	19000551	19000551	Plastikowy uchwyt	6	6	8	8	11	14
15	19000662	19000789	19000789	19000790	19000790	Górny słupek do siatki ochronnej	6	6	8	8	12	14
16	-	-	-	19000791	19000791	Centralny słupek do siatki ochronnej	0	0	0	8	13	1
17	19000654	19000792	19000792	19000793	19000793	Dolny słupek do siatki ochronnej	6	6	8	8	14	10
18	19000810	19000794	19000794	19000795	19000795	Górna pianka ochronna	6	6	8	8	15	10
19	-	-	-	19000796	19000796	Centralna pianka ochronna	0	0	0	8	16	10
	19000658	19000658	19000658	-	-	Dolna pianka ochronna	6	6	8	0	17	10
20	19000680	19000797	19000797	19000797	19000797	Rękaw PVC	6	6	8	8	18	10
21	19000614	19000614	19000614	19000614	19000614	Uchwyt typu U	12	12	16	16	19	10
22	19000534	19000534	19000534	19000534	19000534	Zestaw śrub do siatki ochronnej	12	12	16	24	19	0
23	19000848	19000848	19000848	19000848	19000848	Śrubokręt	1	1	1	1	20	10
											21	20
											22	30
											23	1



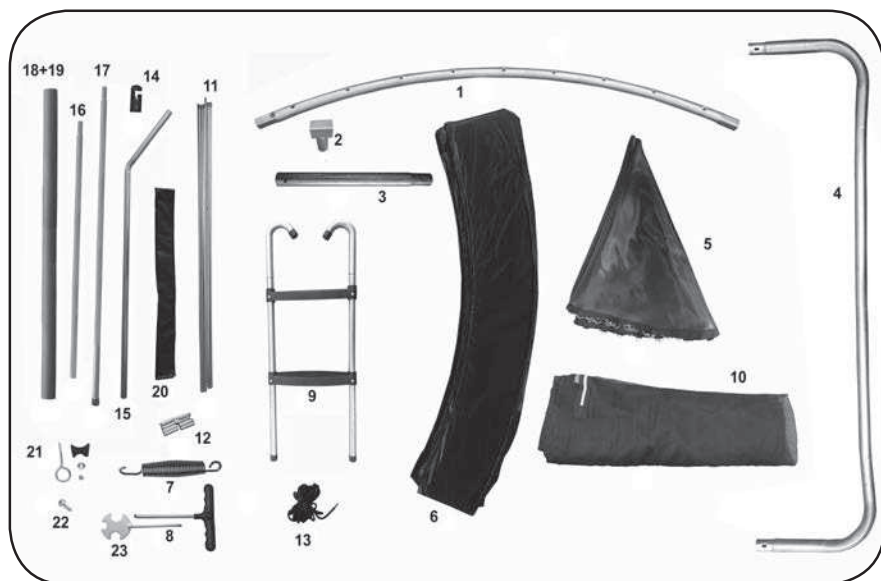

## Ostrzeżenie

Przed montażem, a potem przed korzystaniem z trampoliny trzeba się zapoznać z zaleceniami zawartymi w tej instrukcji. Instrukcję należy zachować do ewentualnego wykorzystania w przyszłości.

Trampolinę muszą montować co najmniej dwie dorosłe osoby zgodnie z instrukcjami montażu, a następnie przed pierwszym wykorzystaniem musi zostać poddana kontroli. Trampolina musi być umieszczona na równej, stabilnej powierzchni, która nie jest śliska. W przeciwnym wypadku grozi wywróceniem. Zarazem trampolina nie może być ustawiona na betonie, asfalcie lub innych twardych powierzchniach ani w pobliżu innych kolidujących obiektów (np. brodzik, huśtawki, ślizgawki, linaria). Trampolina nie jest przeznaczona do wbudowania w grunt. Trampoliny nie należy umieszczać w okolicy prądu elektrycznego. Ważnym jest, aby co najmniej 2 m od trampoliny nie znajdowały się inne konstrukcje lub przeszkody, jak np. płot, garaż lub dom. Trzeba również zwracać uwagę, aby nad trampoliną nie znajdowały się gałęzie, przewody elektryczne lub niski strop. Po zakończeniu montażu sprawdź wszystkie połączenia i dokręć. Opakowanie należy poddać utylizacji w odpowiedni sposób. Nie przesuwaj złożonej trampoliny. Jeśli jest to niezbędne, konieczna jest asysta 4 osób. Zawsze przenoś ją w pozycji poziomej, a następnie sprawdź ją.

Trampolina przeznaczona jest jedynie do użytku zewnętrznego oraz do prywatnych (niekomercyjnych) celów. Podczas montaż korzystaj z odpowiednich narzędzi, pracuj z nimi ostrożnie. Korzystaj z rękawic ochronnych.





## Krok 5

Do nóg w kształcie litery U trzeba teraz przymocować za pomocą dostarczonych uchwytów typu U dolne pręty ochronne. Uchwyty zaleca się w pełni dociągnąć dopiero po kompletnym złożeniu trampoliny. Na umocowanym przecie nad górnym uchwytem typu U znajduje się piankowy rękaw.

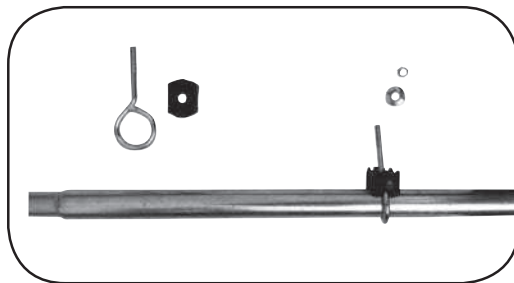

## Krok 6

Materiał stanowiący powierzchnię do skakania musi być umieszczony krzyżem (logo) do góry. Pierwsze cztery sprężyny zaczepiamy zawsze naprzeciw siebie tak, aby utworzyły krzyż. To spowoduje równomierne naprężenie materiału do skakania. W taki sam sposób zaczepiamy pozostałe sprężyny.



**UWAGA:** Do napinania sprężyn korzystamy z przyrządu do naciągania, który jest częścią kompletu. Szczególną uwagę zwracamy wtedy na oczy i ręce, które mogą doznać przy tym obrażeń.

## Krok 7

Po naciągnięciu sprężyn trampolina powinna wyglądać, jak na górnym rysunku.



## Krok 8

Zakładamy osłony sprężyn na całym obwodzie trampoliny tak, aby sprężyny były całkowicie zakryte.



## Krok 9

Ostonę sprężyn mocujemy za pomocą linek do ściągania.

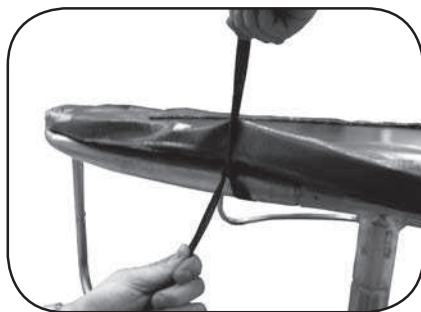

## Krok 10

Równomiernie rozkładamy siatkę ochronną na powierzchni trampoliny tak, aby część z obrzeżem była na górze.



## Krok 11

Przygotowujemy zestaw metalowych prętów do zamocowania i naciągnięcia siatki ochronnej. Pręty łączymy złączkami do obręczy zgodnie z nacięciami. Połączenie poszczególnych części utworzy dwa długie pręty, które przeciągamy przez obramowanie na brzegu siatki ochronnej.

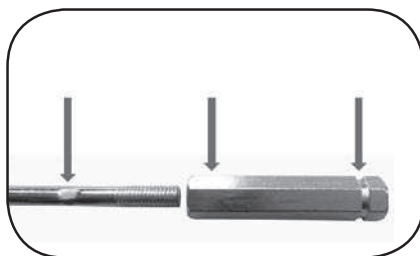
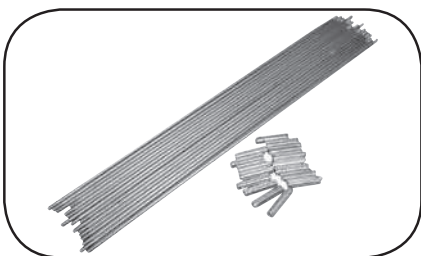

## Krok 12

Połączenie dwóch prętów utworzy obręcz, którą wzmacniamy górny brzeg siatki ochronnej.



## Krok 13

Zdjęcie siatki ochronnej z przewleczoną obręczą, która jest gotowa do dalszego montażu.



## Krok 14

Na końcu górnego pręta siatki ochronnej przymocujemy uchwyty do obręczy – uwaga na właściwy kierunek uchwytów. Miejsce, w którym mocuje się obręcz siatki ochronnej znajduje się na zewnętrznej części.

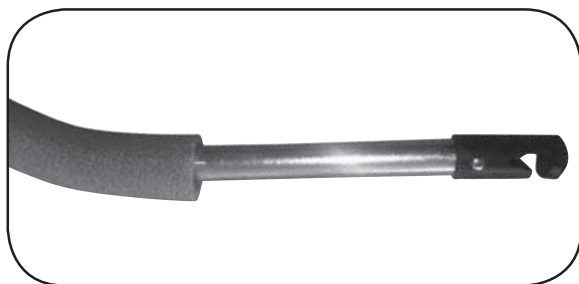

## Krok 15

Na pręt z osłoną z pianki, zakładamy rękaw ochronny szerszym otworem ze strony uchwyty do obręczy tak, aby na drugim końcu pozostał dostęp do otworu na śrubę.

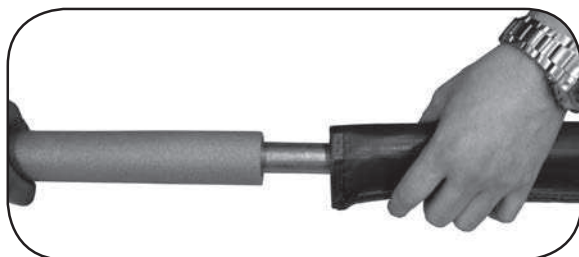

## Krok 16

Górną część pręta mocujemy śrubą do części dolnej. Rękawy ściągamy w dół, aby pokryły cały pręt.

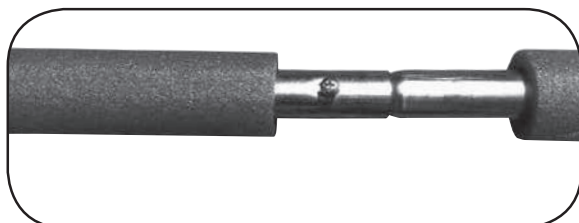



## Po zakończeniu montażu

**Przed skorzystaniem z trampoliny należy zasięgnąć opinii lekarza, czy takie ćwiczenia są dla Państwa odpowiednie i bezpieczne.**

Przed każdym użyciem trampolinę trzeba sprawdzić. Zwiększoną uwagę poświęca się powierzchni przeznaczonej do skakania i ewentualnie brakującym albo poluzowanym częściom.

- Na trampolinie może skakać tylko 1 osoba.
- Nie wolno wykonywać salta, przerzutów i rozkroków. Mogłoby dojść do poważnych obrażeń ciała albo nawet do śmierci.
- Właściciel trampoliny albo osoba nadzorująca są w pełni odpowiedzialni za właściwe korzystanie z trampoliny przez wszystkich użytkowników.
- Jeżeli nie można zapewnić nadzoru nad ćwiczeniami na trampolinie, zrezygnujmy z jej użytkowania.
- Osoba nadzorująca jest odpowiedzialna za umieszczenie tabliczki bezpieczeństwa, która jest częścią tej instrukcji, na trampolinie. Ponadto musi ona zapewnić, aby wszyscy zapoznali się z zasadami bezpieczeństwa obowiązującymi przy ćwiczeniu na trampolinie.
- Osoba nadzorująca musi być zawsze obecna bez względu na wiek i doświadczenie użytkownika.
- Jeżeli nie korzystamy z trampoliny, siatkę bezpieczeństwa zamykamy na suwak i zaczepy, a drabinkę przechowujemy w bezpiecznym miejscu.
- Maksymalny ciężar użytkownika nie może przekroczyć ustalonego limitu trampoliny: dla trampoliny 244 cm = 100 kg  
dla trampoliny 305 do 457 cm = 150 kg
- Nieprzestrzeganie zasad bezpiecznego korzystania może doprowadzić do poważnych wypadków.
- Trzeba zapoznać się z techniką skakania i reakcją podłoża, na którym się skacze. Trzeba mieć swoje ciało pod kontrolą
- Nie wolno skakać umyślnie na siatkę ochronną.
- Zdejmujemy ubrania z haftkami i ostrymi zakończeniami.
- Skaczymy bez obuwia. Unikamy skoków na osłony sprężyn, bo można je uszkodzić. Nie podciągamy się za pomocą osłon sprężyn i nie wchodzimy na sprężyny.
- Nie wskakujemy na trampolinę z wyższych miejsc, ani nie zeskakujemy z trampoliny na ziemię.
- Przed wejściem na trampolinę wyjmujemy wszystkie przedmioty z kieszeni.
- Podczas skakania nie wolno nieć czegokolwiek w ustach albo w rękach.
- Trampolina jest przeznaczona dla dorosłych i dla dzieci od 3 roku życia.
- Asystujemy małym dzieciom przy wchodzeniu, a potem przy opuszczaniu trampoliny.
- Po skończeniu montażu sprawdzamy, czy wszystkie sprężyny są mocno zaczepione o ramę, a linka bezpieczeństwa jest poprawnie przewleczona i przywiązana. Sprężyny muszą być zupełnie zakryte.
- Stabilność trampoliny można zwiększyć układając worki z piaskiem na nośnych nogach.
- Po kompletnej kontroli wszystkich połączeń skaczymy na środku trampoliny przez około 5 minut. Potem znowu przeprowadzamy kontrolę.
- Jeżeli wszystko okaże się w porządku, trampolina jest gotowa do użytkowania.





## Z trampoliny nie korzystamy

- Do trampolin 244 cm = 100 kg
- Do trampolin od 305 do 457 cm = 150 kg
- Nie może skakać więcej niż jedna osoba. Niebezpieczeństwo zderzenia.
- Skacz bez obuwia.
- Nie korzystaj z powierzchni do odbijania, kiedy jest mokra.
- Przed skakaniem opróżnij kieszenie i miej puste ręce.
- Skacz zawsze na środku powierzchni do odbijania.
- Nie jedz podczas skakania.
- Nie zeskakuj z trampoliny.
- Ogranicz czas ciągłego korzystania (przestrzegaj regularnych przerw).
- Przed skakaniem zawsze zamknij otwór wejściowy w siatce.
- Nie korzystaj z trampoliny przy silnym wietrze i zabezpiecz ją.
- Nie korzystaj przy złym oświetleniu i jeśli znajdują się pod nią jakiegokolwiek przedmioty lub osoby.
- Nie korzystaj będąc w ciąży lub mając wysokie ciśnienie krwi. Nie korzystaj pod wpływem substancji opóźniających czas reakcji, widzenie przestrzenne i zdolności koordynacji.
- Wyłącznie do użytku zewnętrznego.
- Trampolina nie jest przeznaczona do wbudowania w grunt.

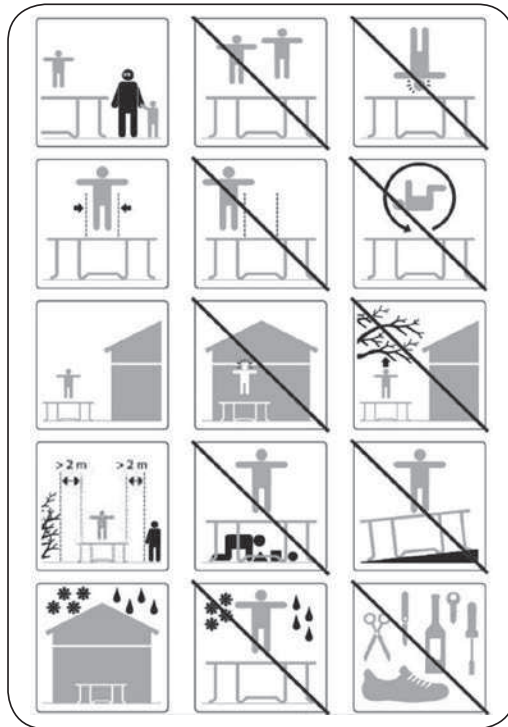





## Dbajmy o trampolinę – Konserwacja

Trampolinę i jej części należy sprawdzać zawsze na początku sezonu, na następnie regularnie, przede wszystkim jej główne części (ramę, sprężyn, powierzchnie do odbijania (skakania), obicie i siatkę ochronną, w przeciwnym wypadku trampolina może stać się niebezpieczna.

- sprawdź dokręcenie wszystkich ślub i nakrętek, a w razie potrzeby dokręć
- sprawdź, czy wszystkie połączenia sprężynowe (kołki zabezpieczające) są wciąż nienaruszone i nie mogą się poluzować podczas zabawy.
- sprawdź wszystkie osłony, obicie, siatkę ochronną i miękkie powierzchnie, czy są bez wad, w razie potrzeby je wymień.
- przestrzegaj instrukcji konserwacji

Trampolinę można uszkodzić poprzez obciążenie śniegiem. Zalecamy usunięcie śniegu i przechowywanie powierzchni do odbijania oraz siatki wewnątrz.

W przypadku silnego wiatru i deszczu trampolinę zabezpieczamy przez jej zakotwienie albo rozbieramy i przechowujemy w bezpiecznym miejscu. Zakotwić trzeba zarówno górną, jak i dolną część trampoliny.

Naprawy mogą wykonywać tylko wykwalifikowane osoby przy użyciu oryginalnych części zamiennych. Niefachowe czynności mogą ograniczyć żywotność trampoliny.

W czasie chłodniejszych i deszczowych miesięcy trampolinę przechowuje się w miejscu, które nie jest narażone na działanie szczególnie wysokich albo niskich temperatur oraz promieniowania słonecznego.

Przy dłuższym niekorzystaniu z trampoliny demontujemy ją i przechowujemy.

Żywotność ramy można zwiększyć smarując ją na przykład wazeliną albo innym smarem.

Nie zapominajmy też o otworach, sprężynach i punktach połączenia części.

Przy czyszczeniu trampoliny korzystamy tylko z wilgotnej ściereczki bez chemikaliów albo innych środków o działaniu ściernym.

Światło słoneczne, deszcz, śniegi i ekstremalne temperatury z biegiem czasu zmniejszają wytrzymałość tych części.

## Siatka ochronna

- Nie należy wskakiwać w siatkę ochronną.
- Nie wchodzimy na siatkę, ani pod nią.
- Przed każdym użyciem trampoliny sprawdzamy, czy siatka ochronna nie jest uszkodzona. Jeżeli tak, nie korzystamy z trampoliny.
- Zamek błyskawiczny przy wejściu musi być przed użyciem całkowicie zasunięty i zabezpieczony zaczepami.
- Siatka powinna być wymieniana co 2 lata na nową.

## Podstawowe techniki skakania

Dbamy o to, aby zawsze wylądować w tym miejscu, z którego się odbiliśmy. Skaczymy zawsze na środek trampoliny. Niewłaściwa technika skakania może doprowadzić do wypadku i dlatego kolejny rozdział trzeba uważnie przeczytać.

### Podstawowy skok

- rozpoczynamy w pozycji stojąc, z nogami rozstawionymi na szerokość ramion, oczy skierowane na płaszczyznę do skakania
- machamy rękami w przód i unosimy je do góry
- w wyskoku ściągamy stopy do siebie
- przy lądowaniu nogi rozstawiamy na szerokość ramion

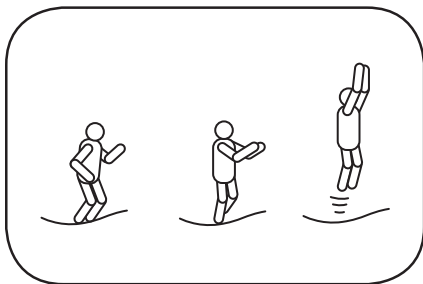

### Manewr zatrzymania

- jeżeli osoba utraci kontrolę nad ruchami, ten manewr pozwala na jej odzyskanie
- zaczynamy od podstawowego skoku, ale przy lądowaniu podkurczamy nogi w kolanach – w ten sposób przerywa się skakanie

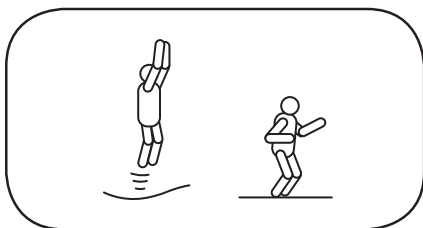

### Skok na ręce/ kolana

- zaczynamy od niskiego, kontrolowanego skoku podstawowego
- lądujemy na ręce i kolana, a plecy trzymamy proste
- przy takim lądowaniu zachowujemy ostrożność, wysokość nie ma tu większego znaczenia

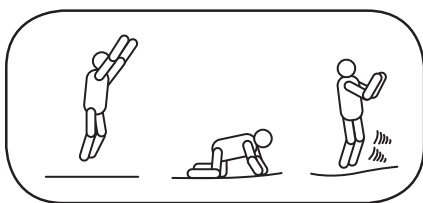

## Skok na kolana

- zaczynamy od niskiego, kontrolowanego skoku podstawowego
- lądujemy na kolana, a plecy trzymamy proste
- za pomocą ramion utrzymujemy równowagę
- odbijamy się do pozycji stojąc, rami-  
nami machamy do góry

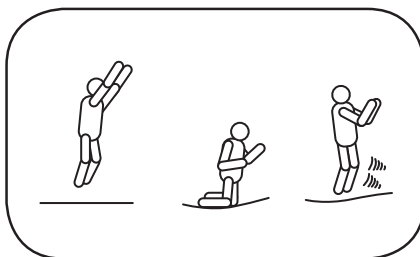

## Skok do siadu

- lądujemy w pozycji do siadu płaskiego
- ręce trzymamy wzdłuż boków
- z pomocą rąk wracamy do położenia  
wprostowanego

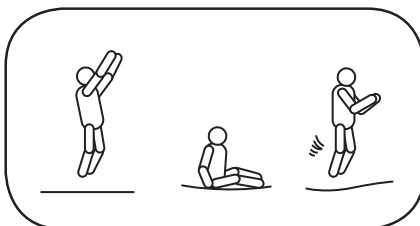

## Plakietka bezpieczeństwa - Ostrzeżenie

- Dla trampoliny 244 cm = 100 kg
- Dla trampoliny 305 do 457 cm = 150 kg
- Nie może skakać więcej niż jedna osoba. Niebezpieczeństwo zderzenia.
- Konieczny nadzór osoby dorosłej.
- Nie wykonuj salt, przewrotów, fikołków ani innych ryzykownych skoków.
- Przeczytaj niniejszą instrukcję.
- Przed skakaniem zawsze zamknij otwór wejściowy w siatce.
- Siatka powinna być wymieniana co 2 lata.
- Wyłącznie do użytku zewnętrznego.
- Niewłaściwe dla dzieci do 36 miesiąca.

### PRODUCENT:

MARIMEX CZ, S.R.O., LIBUŠSKÁ 221/264, PRAHA 4, TEL. +420 261 222 111

## Warunki gwarancji

- Trampolina została wykonana z materiałów o wysokiej jakości. Wszystkie elementy zostały sprawdzone i uznane za pozbawione wad.
- Okres gwarancyjny wynosi dwa lata od daty zakupu. Należy zachować wszystkie dokumenty o zakupie łącznie z instrukcją. Dokument o zakupie będzie wymagany przy zgłaszaniu roszczeń reklamacyjnych.
- Reklamacja towaru kieruje się porządkiem prawnym ČR.
- Gwarancja dotyczy wszystkich wad spowodowanych błędem w produkcji albo wadą materiału, która wpływa na funkcjonalność wyrobu.
- Kupujący ma obowiązek sprawdzić zaraz po zakupieniu trampoliny, czy nie zostało naruszone opakowanie transportowe albo uszkodzona jakaś część. W przypadku, gdy dojdzie do stwierdzenia wady, należy o tym niezwłocznie poinformować sprzedawcę.
- Jeżeli trampolina wykazuje widoczne wady, które pojawią się zaraz na początku użytkowania, i które uniemożliwiają korzystanie z urządzenia, kupujący ma obowiązek bezzwłocznie reklamować ten towar
- Przy stwierdzeniu usterki w poszczególnych częściach trampoliny reklamuje się tylko wadliwą część z widocznym miejscem uszkodzenia.

## Gwarancja nie obejmuje

- Zużycia w wyniku niewłaściwej instalacji albo wadliwego użytkowania, ewentualnie nieodpowiedniego przechowywania.
- Zwyczajnego zużycia urządzenia odpowiadającego charakterowi i okresowi użytkowania.
- Wad spowodowanych uszkodzeniem mechanicznym.
- Wad spowodowanych działaniem sił natury.
- Wad powstałych w wyniku zastosowania niestandardowych środków i niewłaściwych przyrządów do czyszczenia.
- Naturalnej zmiany odcieni kolorów spowodowanej promieniowaniem słonecznym.
- Deformacji spowodowanych niestabilnym albo źle przygotowanym podłożem.
- Konstrukcja i schodki nie są wykonane z nierdzewnego materiału i dlatego pod działaniem wilgoci może dojść do korozji. Gwarancja nie obejmuje ewentualnej korozji konstrukcji stalowej albo schodków.

BEZPIECZEŃSTWO  
GWARANTOWANE

Intertek

ATEST

- ▶ stabilność
- ▶ odporność powierzchni
- ▶ wytrzymałość konstrukcji
- ▶ bezpieczeństwo siatki

### Dane kontaktowe

[www.marimex.cz](http://www.marimex.cz)

Centrum obsługi klienta  
tel.: +420 261 399 111

e-mail: [info@marimex.cz](mailto:info@marimex.cz)

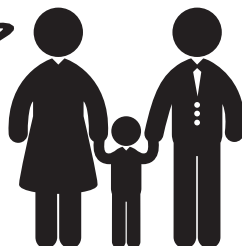

# Kotvicí sada/Anchor kit

Ukotvěte si trampolínu  
Anchor your trampoline

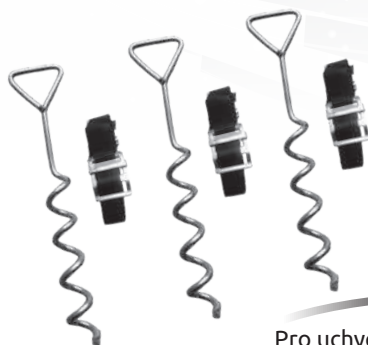

Pro uchycení trampolíny do země  
To secure your trampoline to the ground

# INFRA SAUNA Marimex

Infrared sauna Marimex



*Výběr z více než 15 modelů*

Range of more than 15 models

Více informací o značkovém zboží Marimex a prodejních místech najdete na [www.marimex.cz](http://www.marimex.cz) a [www.marimex.sk](http://www.marimex.sk).  
For more information about Marimex products and sales points please visit [www.marimex.cz](http://www.marimex.cz) or [www.marimex.sk](http://www.marimex.sk).





