

ZIPPER MASCHINEN GmbH

Gewerbepark 8
4707 Schlüsslberg | AUSTRIA
+43 (0) 7248 61116-700 | FAX 7248 61116-720
info@zipper-maschinen.at | www.zipper-maschinen.at

Originalfassung

CZ NÁVOD K POUŽITÍ

Übersetzung / Translation

EN USER MANUAL

FR MANUEL D'UTILISATION

SL NAVODILA ZA UPORABO

HR UPUTA ZA UPORABU

SRB UPUTSTVO ZA UPOTREBU

IT MANUALE D'USO

BOURACÍ KLADIVO

DEMOLITION BREAKER

MARTEAU DÉMOLISSEUR

RUŠILNO KLADIVO

ČEKIĆ ZA RUŠENJE

ČEKIĆ ZA RUŠENJE

DEMOLITORE

ZI-ABH1500D

EAN: 9120039232669



ZI-ABH1700D

EAN: 9120039233130



POZOR: Zkontrolujte olej (SF 15W40)!

ATTENTION: Check Oil (SF 15W40)!





1	OBSAH / INDEX	
1	OBSAH / INDEX	2
2	BEZPEČNOSTNÍ POKYNY / SAFETY SIGNS	7
3	PŘEDMLUVA (CZ)	9
4	TECHNIKA	10
	4.1 Části stroje	10
	4.2 Obsah dodávky	10
	4.3 Technická data	11
5	BEZPEČNOST	11
	5.1 Účel použití.....	11
	5.2 Bezpečnostní pokyny	12
	5.3 Ostatní rizika	13
6	PROVOZ	13
	6.1 Provozní pokyny	13
	6.2 <i>Obsluha</i>	14
	6.2.1 Upnutí nástroje.....	14
	6.2.2 Zapnutí	14
	6.2.3 Vypnutí.....	15
	6.2.4 Doplnění oleje	15
7	ÚDRŽBA	16
	7.1 Péče o stroj a plán údržby	16
	7.2 Výměna uhlíků.....	16
	7.3 Čištění	17
	7.1 Likvidace	17
8	ODSTRAŇOVÁNÍ ZÁVAD	18
9	PREFACE (EN)	19
10	TECHNIC	20
	10.1 Components	20
	10.2 Delivery content	20
	10.3 Technical details.....	21
11	SAFETY	21
	11.1 Intended Use.....	21
	11.2 Remaining risk factors.....	23
12	OPERATION	23
	12.1 Operation instructions.....	23
	12.2 Operation	24
	12.2.1 Insert chisel	24



12.2.2	Switch on	24
12.2.3	Switch off.....	25
12.2.4	Filling with oil	25
13	MAINTENANCE	26
13.1	Maintenance plan	26
13.2	Changing the carbon brushes	26
13.3	Cleaning	27
13.4	Disposal.....	27
14	TROUBLE SHOOTING	27
15	PRÉFACE (FR)	28
16	TECHNIQUE	29
16.1	Composants.....	29
16.2	Contenu de la livraison	29
16.3	Données techniques	30
17	SÉCURITÉ	30
17.1	Utilisation correcte	30
17.2	Instruction de sécurité	31
17.3	Risques résiduels	32
18	UTILISATION	32
18.1	Instructions d'utilisation	32
18.2	Utilisation	33
18.2.1	Insertion du burin	33
18.2.2	Mise en marche.....	33
18.2.3	Arrêt de la machine	34
18.2.4	Remplissage d'huile.....	34
19	MAINTENANCE	35
19.1	Plan de maintenance	35
19.2	Changement des balais carbone	35
19.3	Nettoyage.....	36
19.4	Recyclage	36
20	DÉPISTAGE DE PANNE	36
21	UVOD (SL)	37
22	TEHNIKA	38
22.1	Komponente	38
22.2	Obseg dobave.....	38
22.3	Tehnični podatki	39
23	VARNOST	39



23.1	Namenska uporaba	39
23.2	Varnostni napotki	40
23.3	Druga tveganja	41
24	OBRATOVANJE	41
24.1	Obratovalni napotki	41
24.2	Rokovanje	42
24.2.1	Montaža orodja	42
24.2.2	Vklop	42
24.2.3	Izklop	43
24.2.4	Vlivanje olja	43
25	VZDRŽEVANJE	44
25.1	Plan vzdrževanja in servisiranja	44
25.2	Menjava oglenih ščetk	44
25.3	Čiščenje	45
25.4	Odstranjevanje	45
26	ODPRAVLJANJE NAPAK	45
27	PREDGOVOR (HR)	46
28	TEHNIKA	47
28.1	Komponente	47
28.2	Obseg dobave	47
28.3	Tehnički podaci	48
29	SIGURNOST	48
29.1	Namjenska uporaba	48
29.2	Upute o sigurnosti	49
29.3	Ostale opasnosti	50
30	RAD 50	50
30.1	Upute o radu	50
30.2	Rukovanje uređajem	51
30.2.1	Stavljanje alata	51
30.2.2	Uključivanje	51
30.2.3	Isključivanje	52
30.2.4	Ulijevanje ulja	52
31	ODRŽAVANJE	53
31.1	Servisiranje i plan održavanja	53
31.2	Zamjena ugljenih četki	53
31.3	Čiščenje	54
31.4	Zbrinjavanje	54
32	UKLANJANJE POGREŠAKA	54



33	PREDGOVOR (SRB)	55
34	TEHNIKA	56
	34.1 Komponente	56
	34.2 Opseg isporuke.....	56
	34.3 Tehnički podaci.....	57
35	SIGURNOST	57
	35.1 Namenska upotreba	57
	35.2 Uputstva o sigurnosti	58
	35.3 Ostale opasnosti	59
36	RAD 59	
	36.1 Upute o radu.....	59
	36.2 Rukovanje uređajem	60
	36.2.1 Stavljanje alata.....	60
	36.2.2 Uključivanje	60
	36.2.3 Isključivanje	61
	36.2.4 Ulivanje ulja	61
37	ODRŽAVANJE	62
	37.1 Servisiranje i plan održavanja	62
	37.2 Zamena ugljenih četkica	62
	37.3 Čišćenje.....	63
	37.4 Odlaganje	63
38	UKLANJANJE KVAROVA	63
39	INTRODUZIONE (IT)	64
40	TECNOLOGIA	65
	40.1 Componenti	65
	40.2 Ambito di consegna	65
	40.3 Dati tecnici	66
41	SICUREZZA	66
	41.1 Uso previsto	66
	41.1 istruzioni di sicurezza.....	67
	41.2 Rischi residui	68
42	FUNZIONAMENTO	68
	Azionare la macchina solo in perfette condizioni. Prima di ogni operazione deve essere eseguita un'ispezione visiva della macchina. Attrezzature di sicurezza, cavi elettrici e controlli devono essere controllati attentamente. Controllare i collegamenti a vite per danni e tenuta.	68
	42.1 Note operative.....	68
	42.2 Funzionamento	69



42.2.1	Strumento di inserimento	69
42.2.2	Accendere	69
42.2.3	Spegnere	70
42.2.4	Riempire l'olio.....	70
43	MANUTENZIONE	71
43.1	Piano di manutenzione	71
43.2	Sostituzione delle spazzole di carbone	71
43.3	Pulizia	72
43.4	Smaltimento	72
44	RISOLUZIONE ERRORE	72
45	ELEKTRICKÉ SCHÉMA / WIRING DIAGRAM	73
46	NÁHRADNÍ DÍLY / SPARE PARTS	73
46.1	Objednávka náhradních dílů / spare parts order	73
46.2	Výkres dílů / explosion drawing	76
46.2.1	ZI-ABH1500D	76
46.2.2	ZI-ABH1700D	78
47	EU-PROHLÁŠENÍ O SHODĚ / CE-DECLARATION OF CONFORMITY	80
48	ZÁRUKA	81
49	WARRANTY GUIDELINES	82
50	GARANTIE ET SERVICE	83
51	GARANCIJA	84
52	JAMSTVO	85
53	GARANZIA	86
54	SLEDOVÁNÍ VÝROBKU	87



2 BEZPEČNOSTNÍ POKYNY / SAFETY SIGNS

CZ VÝZNAM BEZPEČNOSTNÍCH SYMBOLŮ	EN SAFETY SIGNS DEFINITION OF SYMBOLS	FR SIGNALISATION DE SÉCURITÉ DEFINITION DES SYMBOLE	IT SEGNI DI SICUREZZA BEDEUTUNG DER SYMBOLE
SL VARNOSTNE OZNAKE POMEN SIMBOLOV	HR ZNAKOVI ZA SIGURNOST ZNAČENJE SIMBOLA	SRB ZNAKOVI ZA SIGURNOST ZNAČENJE SIMBOLA	



CZ	CE-SHODNÉ: Tento produkt odpovídá směrnici EU
EN	CE-CONFORM: This product complies with EC-directives
FR	Conforme CE: Ce produit est conforme aux Directives CE.
SL	CE-KONFORM: Proizvod ustreza zahtevam direktiv ES.
HR	CE SUKLADNOST: Ovaj proizvod ispunjava direktive EZ-a
SRB	CE USAGLAŠENOSTI: Ovaj proizvod ispunjava direktive EZ-a
IT	CE-COMPLIANT: Questo prodotto è conforme alle direttive CE



CZ	PŘEČTĚTE SI NÁVOD! Přečtěte si řádně návod na obsluhu a údržbu Vašeho stroje a dobře se seznámte s ovládacími prvky stroje, aby byl tento řádně obsluhován a předešlo se ke škodám na stroji a zraněním osob..
EN	READ THE MANUAL! Read the user and maintenance manual carefully and get familiar with the controls in order to use the machine correctly and to avoid injuries and machine defects.
FR	LIRE LE MANUEL! Lire le manuel d'utilisation et de maintenance avec soin permet de se familiariser avec les fonctions en vue d'utiliser correctement la machine afin d'éviter les blessures et le dysfonctionnement de l'appareil.
SL	PREBERITE NAVODILA! Pozorno preberite obratovalna in vzdrževalna navodila za vaš stroj in se dobro seznanite z upravljalnimi elementi stroja, da boste lahko pravilno rokovali s strojem in tako preprečili poškodbe ljudi in okvare stroja.
HR	PROČITAJTE UPUTU! Pažljivo pročitajte uputu za uporabu i održavanje stroja i dobro se upoznajete s elementima za rukovanje strojem kako biste mogli ispravno rukovati strojem te spriječiti ljudske štete i štete na stroju.
SRB	PROČITAJTE UPUTSTVO! Pažljivo pročitajte uputstvo za upotrebu i održavanje mašine i dobro se upoznajete s elementima za rukovanje mašinom kako biste mogli ispravno rukovati mašinom te sprečiti ljudske povrede i štete na mašini.
IT	LEGGERE L'ISTRUZIONE! Leggere attentamente le istruzioni per l'uso e la manutenzione della macchina e familiarizzare con i comandi della macchina per l'azionamento della macchina e per prevenire danni all'uomo e alla macchina.



CZ	POZOR! Dbejte bezpečnostních symbolů! Nedodržování předpisů a pokynů může vést k těžkým poraněním osob nebo dokonce smrtelným úrazům.
EN	ATTENTION! Ignoring the safety signs and warnings applied on the machine as well as ignoring the security and operating instructions can cause serious injuries and even lead to death.
FR	ATTENTION! Ignorer les signes et avertissement de sécurité présent sur la machine ainsi que ignorer les instructions présentes dans ce manuel peut causer des blessures graves et même conduire à la mort.
SL	OPOZORILO! Upoštevajte varnostne oznake! Neupoštevanje predpisov in napotkov za uporabo stroja lahko privede do hudih telesnih poškodb in je lahko celo smrtno nevarno.
HR	UPOZORENJE! Obratite pozornost na simbole za sigurnost! Nepoštivanje propisa i uputa za korištenje stroja može dovesti do teških ljudskih šteta i smrtnih opasnosti.
SRB	UPOZORENJE! Obratite pažnju na simbole za sigurnost! Nepoštivanje propisa i uputstva za korišćenje mašine može dovesti do teških ljudskih gubitaka i smrtnih opasnosti.
IT	ATTENZIONE! Prestare attenzione ai simboli di sicurezza! La mancata osservanza delle istruzioni e delle istruzioni per l'uso della macchina può causare gravi lesioni personali e incidenti mortali..



CZ	Všeobecný pokyn
EN	General note
FR	Avis général
SL	Splošna opomba
HR	Opća napomena
SRB	Opšta napomena
IT	Nota generale



CZ Používejte ochranné pomůcky!
EN Protective clothing!
FR Vêtement de protection!
SL Nosite zaščitno opremo!
HR Nosite zaštitnu opremu!
SRB Nosite zaštitnu opremu!
IT Indossare equipaggiamento protettivo!



CZ Před přestávkou nebo údržbou stroj vypněte a odpojte od elektrického napájení!
EN Stop and pull out the power plug before any break and engine maintenance!
FR Éteindre et débrancher la machine avant chaque entretien ou pause!
SL Stroj pred vzdrževalnimi deli in pred odmori izključite in potegnite vtič iz električnega omrežja!



HR Stroj prije održavanja ili pauze isključite i izvucite utikač iz struje!
SRB Mašinu pre održavanja ili pauze isključite i izvucite utikač iz struje!
IT Spegner la macchina prima della manutenzione e staccare la spina di alimentazione!



CZ Obsluha se šperky zakázána!
EN Operation with jewelry forbidden!
FR Utilisation avec port de bijoux interdit!
SL Med delom s strojem je nošenje nakita prepovedano!
HR Zabranjeno rukovanje s nakitom!
SRB Zabranjeno rukovanje s nakitom!
IT Funzionamento vietato con gioielli!



CZ Obsluha s kravatou zakázána!
EN Operation with tie forbidden!
FR Utilisation avec port de la cravate interdit!
SL Med delom s strojem je nošenje kravate prepovedano!
HR Zabranjeno rukovanje s kravatom!
SRB Zabranjeno rukovanje s kravatom!
IT Funzionamento vietato con la cravatta!



CZ Obsluha s rozpuštěnými vlasy zakázána!
EN Operation with long hair forbidden!
FR Utilisation avec cheveux long détachés interdit!
SL Med delom s strojem so spuščeni lasje prepovedani!
HR Zabranjeno rukovanje s raspuštenom kosom!
SRB Zabranjeno rukovanje s raspuštenom kosom!
IT Funzionamento vietato con i capelli sciolti!



CZ Nebezpečné elektrické napětí!
EN High voltage!
FR Haute tension!
SL Nevarna električna napetost!
HR Opasan električni napon!
SRB Opasan električni napon!
IT Tensione elettrica pericolosa!



CZ Pozor na rotující části stroje!
EN Warning of rotating parts!
FR Se méfier des pièces en rotation, ne pas toucher!
SL Opozorilo na rotirajoče dele!
HR Upozorenje na rotirajuće dijelove!
SRB Upozorenje na rotirajuće delove!
IT Avviso sulle parti rotanti!



CZ Chraňte před vlhkem!
EN Protect from moisture!
FR Protéger de l'humidité!
SL Zaščitite pred vlago!
HR Zaštitite od vlage!
SRB Zaštitita od vlage!
IT Proteggi dall'umidità!



CZ	Ochranná třída II!
EN	Protection class II!
FR	Protection classe II!
SL	Zaščitni razred II!
HR	Zaštitna klasa II!
SRB	Zaštitna klasa II!
IT	Classe di protezione II!

3 PŘEDMLUVA (CZ)

Vážený zákazník!

Tento návod na obsluhu obsahuje důležité informace a upozornění k manipulaci a provozu bouracího kladiva ZI-ABH1500D / ZI-ABH1700D.

Obchodní označení výrobku uvedené na obálce návodu bude pro účel tohoto návodu zkráceno na označení „stroj“.

Tento návod na obsluhu je nedílnou součástí stroje a musí být u něj uchován pro případné pozdější použití. Pokud stroj předáváte třetí osobě, vždy návod přiložte!



Dodržujte bezpečnostní pokyny!

Před prvním použitím si pozorně přečtěte tento návod na obsluhu. To Vám usnadní práci se strojem a pomůže předcházet chybám a případným škodám. Dodržujte bezpečnostní pokyny a dbejte výstrah. Opomíjení bezpečnostních pokynů může vést k vážným škodám na zdraví apod.

Z důvodu neustálého vývoje našich produktů se mohou vyobrazení nebo obsah tohoto návodu mírně lišit od skutečnosti. V případě zjištění nedostatků této dokumentace nás o těchto laskavě informujte.

Technické změny vyhrazeny!

Autorské právo

© 2013

Tato dokumentace je chráněna autorským právem. Z toho vyplývající ústavní práva zůstávají nedotčena! Přetisk dokumentace, překlad, použití fotografií a vyobrazení budou trestně stíhána. Místo soudu je ve správním území Linz nebo příslušný soud pro 4707 Schlüsslberg.

Kontakt na služby zákazníkům

ZIPPER MASCHINEN GmbH

Gewerbepark 8, A-4707 Schlüsslberg
AUSTRIA

Tel.: +43 7248 61116-700

Fax: +43 7248 61116-720

Mail: info@zipper-maschinen.at



4 TECHNIKA

4.1 Části stroje



1	Přídavná rukojeť	5	Ukazatel stavu oleje / Plnicí otvor oleje
2	Vypínač	6	Upínání nástroje
3	Rukojeť	7	Nástroj
4	Krytka uhlíků		

4.2 Obsah dodávky

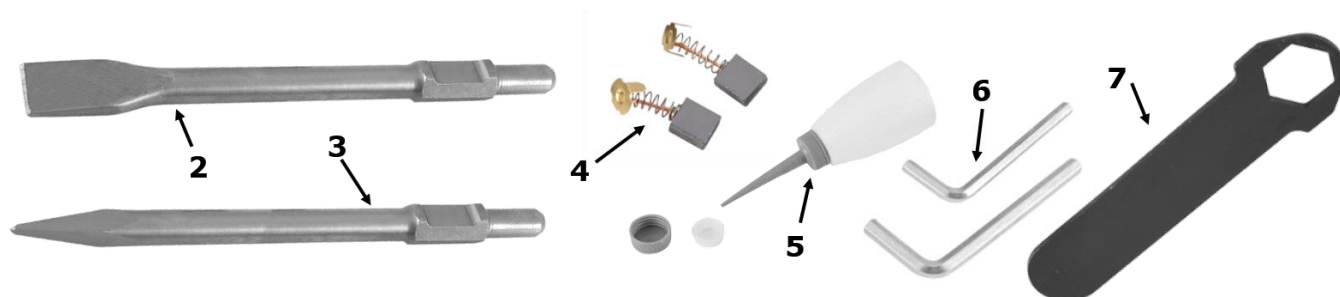

2	Ploché dláto	5	Nálevka oleje
3	Špičaté dláto	6	Imbus
4	Náhradní uhlíky	7	Klíč na matky



4.3 Technická data

	ZI-ABH1500D	ZI-ABH1700D
Provozní napětí	230 V / 50 Hz	230 V / 50 Hz
Výkon motoru	1500 W	1700 W
Udery / minutu	1900	1900
Hmotnost	14 kg	18,5 kg
Síla úderu	45 J	65 J
Akustický tlak L_{PA} (K=3dB(A))	93 dB(A)	84,77 dB(A)
Akustický výkon L_{WA} (K=3dB(A))	105 dB(A)	105 dB(A)
Vibrace $a_{h, C_{Heq}}$ (K=1,5 m/s ²)	20,706 m/s ²	21,343 m/s ²
Rozměry nástroje	30x410mm (Sechskant)	30x410mm (Sechskant)
Ochranná třída	II	II
Krytí	IP 20	IP 20

Udaná hodnota vibrací byla změřena podle normovaného postupu a může sloužit ke srovnání s ostatními elektronástroji.

Udaná hodnota vibrací může také sloužit k odhadu použití a přestávek.

POZOR

Hodnota vibrací během provozu a použití stroje se může od naměřených hodnot lišit, v závislosti na povaze a způsobu použití.

5 BEZPEČNOST

5.1 Účel použití

Stroj se smí používat pouze v bezvadném technickém stavu, při dodržení všech pokynů k provozu a bezpečnostních pokynů, při vědomí nebezpečnosti stroje! Závady, které mohou ovlivnit bezpečnost stroje, ihned odstraňte!

Je obecně zakázáno měnit nebo odstraňovat bezpečnostní prvky a zařízení stroje!

Stroj je určen výhradně pro následující úkony:

Vrtání do betonu, cihel a kamene.

Pro instalace potrubního vedení, vedení elektrického proudu a bourání.

Za škody a zranění způsobená jiným než ke svému účelu určenému použití stroje nenese společnost ZIPPER-MASCHINEN jakoukoliv odpovědnost nebo záruku.

VAROVÁNÍ



- **Používejte pouze schválená dláta!**
 - **Nikdy nepoužívejte poškozená nebo vadná dláta!**
 - **Stroj nikdy nepoužívejte s vadnými nebo demontovanými bezpečnostními prvky**
- VYSOKÉ RIZIKO ÚRAZU!**

Provozní podmínky:

Stroj je určen pro provoz za následujících podmínek:

Vlhkost max. 70%

Teplota od +5°C do +40°C

Stroj není určen pro provoz v místech s rizikem exploze.



Nedovolené použití

- Provoz stroje za podmínek nad rámec uvedený v tomto návodu na obsluhu není povolen.
- Provoz stroje bez ochranných prostředků není povolen.
- Demontáž nebo deaktivace bezpečnostní výbavy nebo jiných ochranných prostředků stroje jsou zakázané.
- Není povolen provoz stroje s materiály, které nejsou výslovně uvedeny v tomto návodu na obsluhu.
- Není povolené použití nástrojů, které nejsou určeny pro použití s tímto zařízením.
- Jakékoliv změny na konstrukci stroje jsou výslovně zakázány.
- Provoz stroje způsobem a k účelům, které neodpovídají 100% pokynům v tomto návodu, je výslovně zakázán.
- Nikdy nenechávejte stroj bez dozoru. Zejména, pokud se v blízkosti stroje nacházejí děti!

5.2 Bezpečnostní pokyny

Výstražné štítky a/nebo nálepky na stroji, které jsou již nečitelné nebo chybějí, musejí být okamžitě obnoveny!

Zákony a nařízení platné v místě používání stroje mohou stanovovat minimální věk obsluhy a omezit tak používání tohoto stroje!

Pro zabránění vadné funkce stroje, jeho poškození nebo škodám na zdraví dbejte VŽDY následujících pokynů:



- **Pracoviště a podlahu kolem stroje udržujte čistou, bez oleje, mastnoty a zbytků materiálu!**
- **Dbejte na dostatečné osvětlení pracoviště!**
- **Pracujte v dobře větraných prostorech!**
- **Stroj nepřetěžujte!**
- **Při práci dbejte na jistý postoj!**



- **Během provozu udržujte ruce v bezpečné vzdálenosti od nástroje!**
- **Při únavě, špatné koncentraci, popř. pod vlivem léků, alkoholu nebo drog je práce se strojem zakázaná!**



- **Stroj smí být obsluhován jen jednou osobou!**
- **Stroj smí být obsluhován pouze vyškolenou obsluhou.**
- **Nepovolané osoby, zejména děti, a nezaškolený personál se nesmí zdržovat v blízkosti běžícího stroje!**



- **Dbejte na to, aby se kromě obsluhy, nikdo nezdržoval v blízkosti pracujícího stroje (minimální vzdálenost 2m)**
- **Pokud pracujete se strojem, nenoste žádné volné šperky, volný oděv, kravatu nebo dlouhé rozpuštěné vlasy!**



- **Může dojít k zachycení volných předmětů a jejich vymrštění do prostoru a následnému zranění.**
- **Při práci používejte vhodné ochranné pomůcky (ochranné brýle, rukavice, ochranu sluchu, protiprachovou masku a pod.)**



- **Pracující stroj nenechávejte bez dozoru, stroj vypněte a počkejte, dokud se nezastaví.**
- **Před údržbou a nastavením stroj vypněte a odpojte od napájecího napětí!**
- **Ujistěte se, že je stroj vypnutý, před připojením k napájecímu napětí!**
- **Stroj nikdy nepoužívejte s vadným vypínačem!**



- **Používejte pouze originální zástrčku, která odpovídá zásuvce. (nepoužívejte adaptér)**
- **Připrání s elektricky poháněným strojem vždy dbejte nejvyšší opatrnosti. Hrozí nebezpečí úrazu elektrickým proudem, požáru nebo řezné poranění!**



- **Chraňte stroj před vlhkem (nebezpečí krátkého spojení!)**
- **Pokud pracujete venku, používejte prodlužovací kabel, vhodný pro práci venku.**
- **Nepřipravujte s elektrostroji v blízkosti zápalných a výbušných látek. Nebezpečí exploze!**
- **Pravidelně kontrolujte napájecí kabel, zda není poškozen!**



- **Nikdy kabel nepoužívejte k transportu stroje nebo připevnění obrobku!**
- **Chraňte kabel před nadměrným teplem, olejem nebo ostrými hranami!**
- **Zamezte kontaktu těla s částmi stroje pod napětím.**



- **Před zapnutím stroje odstraňte nástroje, použité při nastavování**



- Hrozí těžká řezná poranění ruky ostrými hranami rotujícího nástroje
- Udržujte nástroje v čistotě, vedou se lépe a nezasekávají se
- Stroj skladujte mimo dosah dětí



POZOR

Nadměrný tlak může způsobit škody na materiálu!

- Při práci s bouracím kladivem je potřebný pouze lehký tlak
- Přílišný tlak přetěžuje nadměrně motor může poškodit stroj

5.3 Ostatní rizika



VAROVÁNÍ

Je třeba vzít na vědomí, že existují další rizika při práci se strojem. I při běžných úkonech (i těch nejjednodušších) je proto třeba zvýšené opatrnosti. Bezpečná práce závisí na Vaší koncentraci!

I přes dodržování bezpečnostních předpisů a pokynů pro správné použití stroje hrozí další rizika:

- Nebezpečí poranění rukou/prstů od rotujících částí stroje při jeho provozu.
- Nebezpečí pořezání rukou/prstů od ostrých hran materiálu.
- Nebezpečí poranění: Vlasy a volné části oděvu apod. mohou být zachyceny a namotány na pohyblivé části stroje! Dodržujte bezpečnostní pokyny pro pracovní oblečení.
- Nebezpečí zranění od kontaktu s částmi stroje, které vedou elektrický proud.
- Nebezpečí vdechnutí toxického prachu od opracovávaných materiálů ošetřených zdravotně závadným nátěrem.
- Riziko pořezání od ostrých hran.
- Nebezpečí poškození zraku od vymrštěných částí materiálu i při použití ochranných brýlí.
- Poškození zdraví od vibrací do rukou v případě, kdy je zařízení používáno delší dobu bez přestávek nebo není používáno a udržováno správně.

Tato rizika je možné minimalizovat při dodržování všech bezpečnostních pokynů, pokynů k údržbě a péči o stroj a při vhodném používání stroje zaškolenou obsluhou.

Přes veškeré ochranné pomůcky a bezpečnostní výbavu stroje jsou Vaše koncentrace na práci a technické předpoklady pro obsluhu stroje tím nejdůležitějším bezpečnostním faktorem!

6 PROVOZ

Stroj provozujte pouze v bezvadném stavu. Před každým spuštěním stroje proveďte jeho vizuální kontrolu. Bezpečnostní prvky stroje, elektrické vedení a ovládací prvky kontrolujte vždy. Kontrolujte šroubové spoje na poškození a pevnost.

6.1 Provozní pokyny

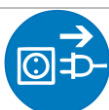

VAROVÁNÍ

Nastavení stroje a údržbu provádějte pouze při odpojeném napájecím napětí!





- **Používejte dodávanou přídatnou rukojeť.**
Větší kontrola snižuje nebezpečí zranění.
- **Používejte stroj pouze s dodávanými izolačními rukojeťmi**
Kontakt s částmi stroje pod napětím může vést k zranění elektrickým proudem.
- **Před prací na stěnách, stropěch nebo podlahách se ujistěte, že nepracujete v blízkosti elektrického vedení.**
- **Zkontrolujte elektrickou síť (zvláště stavební rozvaděče) zda odpovídají národním normám.**
- **Používejte pouze čisté nástroje. Před použitím stopku nástroje namažte vazelínou.**

6.2 Obsluha

6.2.1 Upnutí nástroje

Očistěte stopku nástroje od usazenin a mastnoty a lehce ji nakonzervujte

- Povytahněte zajišťovací čep z upínání nástroje a pootočte ho o 90° ve směru hodinových ručiček.



- Nasadte nástroj a zajišťovací čep pootočte o 90° zpět a nechte ho zapadnout do stopky nástroje.
- Zkontrolujte zatažením za nástroj jeho pevné upnutí.
- K vyjmutí nástroje postupujte v opačném pořadí.



6.2.2 Zapnutí

- Stlačte tlačítko zapínání a stroj zapne pohyb nástroje.
- Stlačením přidržovacího tlačítka se zapne trvalý provoz.





6.2.3 Vypnutí

- Přerušením stisku tlačítka zapnutí stroj vypnete.
- Při trvalém provozu stlačte krátce tlačítko zapnutí, stroj se vypne.

6.2.4 Doplnění oleje



POZOR

- **Převodovka motoru je dodávána bez oleje.**
- **Před zapnutím stroje olej v převodovce doplňte!**

Před doplněním oleje stroj odpojte od napájecího napětí.

Ve stroji je zabudována olejová nádrž, takže asi ca. 20 dní není nutné olej doplňovat. Denní nasazení stroje je přitom ca. 3 – 4 hodiny.

Doporučený převodkový olej: 15W-40

- Olej doplňte, pokud je jeho výška v kontrolním okénku méně než 3 mm nebo není olej vůbec vidět (ve vodorovné poloze).
- Vyšroubujte šroub olejové nádrže dodaným klíčem. Dbejte přitom na to, aby nedošlo k poškození gumového těsnění.



- Ke kontrole nasadte kontrolní sklíčko a dotáhněte.

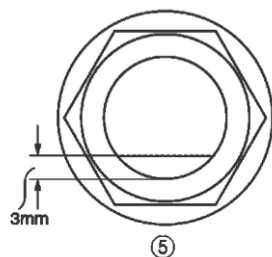

- Stav oleje má být asi 3mm nad spodní hranu



- Po doplnění oleje matku opět pevně dotáhněte.



7 ÚDRŽBA



POZOR

**Před započítím údržby stroj vypněte a odpojte ze sítě!
Při nežádoucím spuštění stroje hrozí poškození majetku nebo zranění osob!**



Stroj je nenáročný na údržbu a pouze několik málo dílů vyžaduje z hlediska údržby pozornost obsluhy.

Poruchy nebo závady, které mohou ovlivnit bezpečnost, nechte okamžitě odstranit.

POKYN

Pouze pravidelně a správně udržovaný stroj bude sloužit spolehlivě k Vaší spokojenosti. Absence nebo nevhodná údržba a péče o stroj vedou k nehodám a úrazům.

Opravy, které vyžadují odborné znalosti, musí být svěřeny autorizovanému servisu.

Neodborné a nevhodné servisní zásahy mohou zařízení poškodit nebo ohrozit Vaši bezpečnost.

Pravidelně kontrolujte, zda-li jsou výstražné a bezpečnostní štítky a samolepy na zařízení v bezvadném a čitelném stavu.

Před každým použitím zkontrolujte bezvadný stav bezpečnostních prvků!

Uskladnění zařízení je možné pouze v suchém prostředí a musí být zajištěn proti vlivu počasí.

Před prvním uvedením stroje do provozu, a následně každých 100 motohodin, je nutné aplikovat tenkou vrstvu oleje nebo mazacího tuku na všechny pohyblivé části a jejich spoje (pokud je to potřeba, před mazáním očistěte kartáčem od prachu a dalších nečistot).

7.1 Péče o stroj a plán údržby

Úkony pravidelné údržby	
Volné nebo chybějící šrouby	každý den před spuštěním
Poškození částí přístroje	každý den před spuštěním
Očištění přístroje	každý den před spuštěním
Kontrola držáku nástroje na opotřebení	Každých 25 hodin
Výměna uhlíkových kartáčků	Každých 100 hodin
Volné nebo chybějící šrouby	Každých 100 hodin

7.2 Výměna uhlíků

Opotřebené uhlíkové kartáčky mohou mít za následek poškození motoru. Oba uhlíkové kartáčky musí být vyměněny najednou. Postup výměny je shodný pro oba modely bouracího kladiva.

- Povolte šrouby M4X12 na krytu přístroje.
- Kryt sundejte a krytky kartáčků vyšroubujte.



- Uhlíkové kartáčky vyjměte.



- Po výměně uhlíkových kartáčků krytky opět našroubujte.
- Našroubujte kryt přístroje zpět.

7.3 Čištění

Po každém použití musí být bourací kladivo a jeho součásti řádně očištěny. Bourací kladivo vždy po práci zbavte prachu a jiných nečistot.



VÝSTRAHA

Použití čistících prostředků jako rozpouštědel, agresivních chemikálií nebo abrasivních prostředků má za následek poškození stroje!

Platí: Při čištění používejte vodu a v případě nutnosti jemné čističe!

Nelakované povrchy stroje ošetřete proti korozi běžně dostupnými prostředky.

7.1 Likvidace

Vaše bourací kladivo nevyhazujte do komunálního odpadu. Kontaktujte místní orgány pro získání informací o správné likvidaci a dostupných možnostech likvidace Vašeho výrobku. Pokud si budete pořizovat u svého prodejce nové bourací kladivo nebo obdobné zařízení, je tento povinen zajistit likvidaci Vašeho starého výrobku.

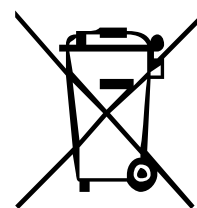



8 ODSTRAŇOVÁNÍ ZÁVAD

PŘED ZAPOČETÍM ODSTRAŇOVÁNÍ ZÁVAD ODPOJTE STROJ ZE SÍTĚ.

Závada	Možná příčina	Odstranění
Přístroj se zastavuje nebo nelze spustit	<ul style="list-style-type: none">▪ Přístroj není zapojen▪ Přetížení▪ Poškozený kabel	<ul style="list-style-type: none">▪ Zkontrolujte všechna zapojení (zástrčka/zásuvka)▪ Motor vypněte a nechte vychladnout▪ Kabel vyměňte
Zablokování příklepu	<ul style="list-style-type: none">▪ Příliš ztuhlý mazací tuk z důvodu nízkých teplot▪ Pohyblivé části jsou zablokovány (provoz na sucho po delší dobu)	<ul style="list-style-type: none">▪ Přístroj nechte ohřát a zaběhnout v teplém prostředí▪ Vyměňte vadné díly
Sekáč se seká	<ul style="list-style-type: none">▪ Kontakt s betonářskou ocelí (armaturou)	<ul style="list-style-type: none">▪ Zvolte jiné místo pro vrtání

POTENCIÁLNÍM ZDROJŮM ZÁVAD LZE PŘEDEJÍT ODBORNÝM ZAPOJENÍM STROJE DO SÍTĚ.



9 PREFACE (EN)

Dear Customer!

This manual contains important information and advice for the correct and safe use and maintenance of the demolition hammer ZI-ABH1500D / ZI-ABH1700D. Following the usual commercial name of the device (see cover) is substituted in this manual with the name "machine". The manual is part of the machine and may not be stored separately. Read it profoundly before first use of the machine and keep it for later reference. When the machine is handed to other persons always put the manual to the machine.

Please follow the security instructions!

Please read the entire manual, to prevent misunderstandings, machine damage or even injuries!



Due to continuous development of our products illustrations, pictures might differ slightly.

If you however find errors in this manual, please inform us.

Technical changes excepted!

Copyright law

© 2017

This manual is protected by copyright law – all rights reserved. Especially the reprinting as well as the translation and depiction of pictures will be prosecuted by law. Court of jurisdiction is the Landesgericht Linz or the competent court for 4707 Schlüsslberg, AUSTRIA.

Customer Support

ZIPPER MASCHINEN GmbH

Gewerbepark 8, 4707 Schlüsslberg
AUSTRIA

Tel.: +43 7248 61116-700

Fax: +43 7248 61116-720

Mail: info@zipper-maschinen.at



10 TECHNIC

10.1 Components



1	Auxiliary handle	5	Oil lever / Oil filling
2	ON- / OFF-switch	6	Tool mount
3	Handle	7	Tool
4	Carbon brush cap		

10.2 Delivery content

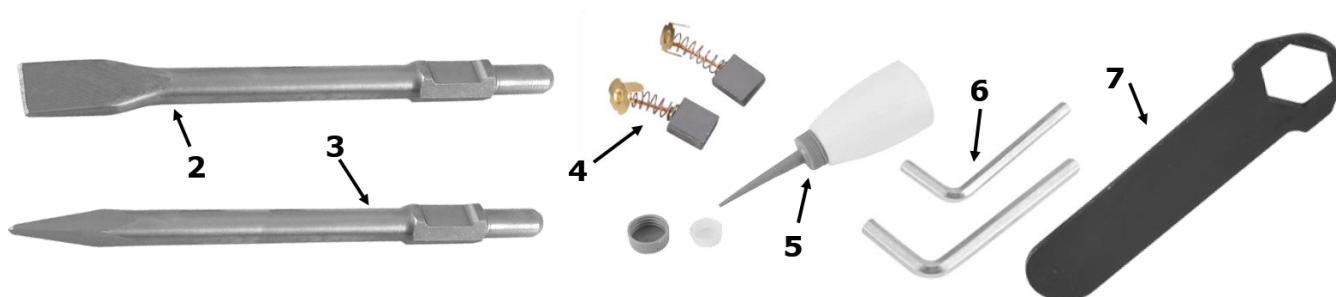

2	Flat chisel	5	Oil filler
3	Point chisel	6	Allen key
4	Carbon brushes	7	Spanner



10.3 Technical details

	ZI-ABH1500D	ZI-ABH1700D
Voltage	230 V / 50 Hz	230 V / 50 Hz
Motor power	1500 W	1700 W
Hits / minute	1900	1900
Weight	14 kg	18,5 kg
Single hit power	45 J	65 J
Sound-pressure level L_{PA} (K=3dB(A))	93 dB(A)	84,77 dB(A)
Sound-power level L_{WA} (K=3dB(A))	105 dB(A)	105 dB(A)
Vibration $a_{h, CHeq}$ (K=1,5 m/s ²)	20,706 m/s ²	21,343 m/s ²
Tool dimensions	30x410mm (hexagonal)	30x410mm (hexagonal)
Protection class	II	II
Protection mode	IP 20	IP 20

The declared vibration total value has been measured in accordance with a standard test method and may be used for comparing one tool with another.

The declared vibration total value may also be used in a preliminary assessment of exposure.

WARNING

The vibration emission during actual use of the power tool can differ from the declared total value depending on the ways in which the tool is use!

11 SAFETY

11.1 Intended Use

The machine must only be used for its intended purpose! Any other use is deemed to be a case of misuse.

To use the machine properly you must also observe and follow all safety regulations, the assembly instructions, operating and maintenance instructions lay down in this manual.

All people who use and service the machine have to be acquainted with this manual and must be informed about the machine's potential hazards.

It is also imperative to observe the accident prevention regulations in force in your area.

The same applies for the general rules of occupational health and safety.

The machine is used for:

Chiselling in concrete, brick and stone.

Any manipulation of the machine or its parts is a misuse, in this case ZIPPER-MASCHINEN and its sales partners cannot be made liable for ANY direct or indirect damage.



WARNING

- Use only chisels allowable for this machine!
 - Never use a damaged chisel!
 - Use the machine never with defective or without mounted guard
- HIGHEST RISK OF INJURY!**

Ambient conditions

The machine may be operated:

humidity	max. 70%
temperature	+5°C to +40°C (+41°F to +104°F)

The machine shall not be operated in areas exposed to increased fire or explosion hazard.



Prohibited use

- The operation of the machine outside the stated technical limits described in this manual is forbidden.
- The use of the machine not according with the required dimensions is forbidden.
- The use of the machine not being suitable for the use of the machine and not being certified is forbidden.
- Any manipulation of the machine and parts is forbidden.
- The use of the machine for any purposes other than described in this manual is forbidden.
- The unattended operation on the machine during the working process is forbidden!
- It is not allowed to leave the immediate work area during the work is being performed. Security instructions

Missing or non-readable security stickers have to be replaced immediately!

The locally applicable laws and regulations may specify the minimum age of the operator and limit the use of this machine!

To avoid malfunction, machine defects and injuries, read the following security instructions!



- **Keep your work area dry and tidy! An untidy work area may cause accidents. Avoid slippery floor.**



- **Make sure the work area is lighted sufficiently**



- **Do not overload the machine**
- **Provide good stability and keep balance all times**
- **Avoid abnormal working postures! Make sure you stand squarely and keep balance at all times.**



- **Keep away from the running tool!**



- **Always stay focused when working. Reduce distortion sources in your working environment. The operation of the machine when being tired, as well as under the influence of alcohol, drugs or concentration influencing medicaments is forbidden.**



- **Respectively trained people only and only one person shall operate the machine.**
- **Do not allow other people, particularly children, to touch the machine or the cable. Keep them away from your work area.**
- **Make your workshop childproof.**



- **Make sure there is nobody present in the dangerous area. The minimum safety distance is 2m**



- **Wear suitable work clothes! Do not wear loose clothing or jewellery as they might get caught in moving parts and cause severe accidents! Wear a hair net if you have long hair.**
- **Use personal safety equipment: safety gloves, dust mask, ear protectors and safety goggles when working with the machine.**



- **Never leave the machine running unattended! Before leaving the working area switch the machine off and wait until the machine stops.**



- **Always disconnect the machine prior to any actions performed at the machine.**



- **Avoid unintentional starting**
- **Do not use the machine with damaged switch**
- **The plug of an electrical tool must strictly correspond to the socket. Do not use any adapters together with earthed electric tools**
- **Each time you work with an electrically operated machine, caution is advised! There is a risk of electric shock, fire, cutting injury;**
- **Protect the machine from dampness (causing a short circuit)**
- **Use power tools and machines never in the vicinity of flammable liquids and gases (danger of explosion)**
- **Check the cable regularly for damage**
- **When working with the machine outdoors, use extension cables suitable for outdoor use**
- **Do not use the cable to carry the machine or to fix the work piece**
- **Protect the cable from heat, oil and sharp edges**



- **Avoid body contact with earthed**
- **Before starting the machine remove any adjusting wrenches and screwdrivers**
- **Parts can cause severe cut injuries**
- **Keep the chisels sharp and clean, so they get stuck less often and are easier to guide**
- **Keep any machine that is not being used out of reach of children**

11.2 Remaining risk factors



WARNING

It is important to ensure that each machine has remaining risks. In the execution of all work (even the simplest) greatest attention is required. A safe working depends on you!

Even if the machine is used as required it is still impossible to eliminate certain residual risk factors totally. The following hazards may arise in connection with the machine's construction and design:

- Risk of injury to the hands / fingers by the tool and tool mount during operation.
- Risk of injury due to sharp edges of the workpiece, especially in non-fixed with a suitable tool / device workpiece.
- Risk of injury: hair and loose clothing, etc. can be captured and wound up! Safety regulations must be observed with regard to clothing.
- Risk of injury due to contacting with live electrical components.
- Risk of injury due to dust emissions, treated with harmful agents workpieces
- Risk of injury to the hearing by prolonged labor without hearing protection
- Risk of injury to the eye by flying debris, even with safety goggles.
- Health damage caused by hand-arm vibrations if the equipment is used over a prolonged period or is not properly guided and maintained.

These risk factors can be minimized through obeying all security and operation instructions, proper machine maintenance, proficient and appropriate operation by persons with technical knowledge and experience.

12 OPERATION

Device to be operated in a perfect state only. Inspect the device visually every time it is to be used. Check in particular the safety equipment, electrical controls, electric cables and screwed connection for damage and if tightened properly. Replace any damaged parts before operating the device.

12.1 Operation instructions



WARNING

Perform all machine settings with the machine being disconnected from the power supply!



ATTENTION

Excessive pressure may cause material damage!

- **When chiselling only slight pressure is required**
- **Too much pressure unnecessarily overload the motor and cause damage!**



NOTICE

- **Use auxiliary handles supplied with the tool**
Loss of control can cause personal injury
- **Hold the machine by insulated gripping surface**
The contact with a live wire can cause electric shock
- **Prior to chiselling into walls, ceilings or floors, ensure there are no electric cables or conduits inside.**
- **Checking the mains, whether they comply with the relevant national standards and guidelines (especially Assemblies for Construction Sites)**
- **Use only clean working tool. Lightly lubricate the chisel shank before use with a grease.**



12.2 Operation

12.2.1 Insert chisel

Clean the tool shank of deposits and grease it lightly one.

- The clamp bolt from the tool shaft pull and turn 90 ° clockwise



- Set the tool and rotate the clamp bolt back to 90 degrees and let it snap back into the tool shank.
- Check by pulling the tool if the tool is firmly held in place.
- Tool shank should always be greased before insertion.
- When removing the tool. Follow the above procedure in reverse order.



12.2.2 Switch on

- Press the Power push button to the start the engine and set the stroke to move.
- By pressing the locking button can be switched to continuous operation.





12.2.3 Switch off

- Take the pressure off switch push button to stop the stroke.
- For continuous operation, press and release the push button switch to release the fixation.

12.2.4 Filling with oil

	WARNING
	<ul style="list-style-type: none">• The gear motor is supplied without oil!• Fill gearbox-lubricating oil before starting the E-motor!

Before adding gearbox lubrication oil, disconnect the demolition hammer from the mains.

As an oil tank is installed, the demolition hammer can be used about 20 days to refill without oil. The daily use is about 3 - 4 hours.

Recommended gear oil: 15W40

- Add oil, if in this position (or upright) in the oil level is less than 3mm, or no oil is visible.
- Remove the oil level using the supplied Allen wrench. Make sure that the rubber seal on the thread fits well and is not damaged when screwing



- To check, insert the oil level indicator and pull easily fixed.

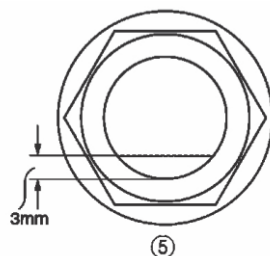

- Oil level should be around 3 mm from the lower edge
- After filling of oil drag the oil level again firmly





13 MAINTENANCE

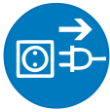

ATTENTION

**Perform all maintenance machine settings with the machine being disconnected from the power supply!
Serious injury due to unintentional or automatic activation of the machine!**



The machine does not require extensive maintenance. If malfunctions and defects occur, let it be serviced by trained persons only.

Before first operation as well as later on every 100 operation hours you should lubricate all connecting parts (if required, remove beforehand with a brush all swarfs and dust).

Check regularly the condition of the security stickers. Replace them if required.

Check regularly the condition of the machine.

The good condition and perfect adjustment of the guiding rollers is essential for a smooth band guidance and a clean cut.

Store the machine in a closed, dry location.

NOTICE

Clean your machine regularly after every usage – it prolongs the machines lifespan and is a prerequisite for a safe working environment.

Repair jobs shall be performed by respectively trained professionals only!

13.1 Maintenance plan

Inspections for the maintenance of the machine	
Loose or missing screws	Daily before starting
Damage to any part	Daily before starting
Clean the machine	Daily before starting
Filling with grease	Every 25 working hours
Check tool mount to wear of	Every 100 working hours
Change carbon brushes	Every 100 working hours

13.2 Changing the carbon brushes

If the carbon brushes are worn down to the wear limit may result in engine damage. Both carbon brushes should be replaced together. The procedure is ident in both models.

- Loosen the screws of the cover M4X12.
- Take off the cover and unscrew the brush cap.
- Remove the carbon brushes.



- After replacing the carbon brushes rotate the brush cap back on.
- Screw the cover back on.



13.3 Cleaning

After each workshift the machine has to be cleaned. Remove chips etc. with a suitable tool. Do not remove them by hand (cutting injury!). Remove dust as well.

	NOTICE
	<p>The usage of certain solutions containing ingredients damaging metal surfaces as well as the use of scrubbing agents will damage the machine surface!</p> <p>Clean the machine surface with a wet cloth soaked in a mild solution</p>

13.4 Disposal

Do not dispose the machine in residual waste. Contact your local authorities for information regarding the available disposal options. When you buy at your local dealer for a replacement unit, the latter is obliged to exchange your old.



14 TROUBLE SHOOTING

Disconnect the machine from the power supply prior to any checks performed at the machine itself!

Trouble	Possible cause	Solution
Machine stops or will not start	<ul style="list-style-type: none"> ▪ Machine unplugged ▪ Cord damaged ▪ Overload tripped 	<ul style="list-style-type: none"> ▪ Check all power connections ▪ Change cable ▪ Allow motor to cool and reset by pushing off switch
Impact system blocks	<ul style="list-style-type: none"> ▪ High fat friction due to low temperatures ▪ Moving parts are blocked 	<ul style="list-style-type: none"> ▪ Warm up the machine in a warm environment ▪ Change damaged parts
Drill sticks	<ul style="list-style-type: none"> ▪ Disruptive reinforced steel 	<ul style="list-style-type: none"> ▪ Fix new hole

MANY MALFUNCTIONS AND DEFECTS CAN BE AVOIDED BY LETTING THE MACHINE BE CONNECTED TO YOUR POWER SUPPLY BY A CERTIFIED ELECTRICIAN

	NOTICE
	<p>Should you in necessary repairs not able to properly to perform or you have not the prescribed training for it always attract a workshop to fix the problem.</p>



15 PRÉFACE (FR)

Cher client!

Ce manuel contient des informations et des conseils pour une utilisation correcte et sûre et l'entretien du marteau démolisseur ZI ABH1500D/ ZI-ABH1700D. Le manuel fait partie de la machine et ne doit pas être stocké séparément. Le lire attentivement avant la première utilisation de la machine et le conserver pour référence future. Lorsque la machine est utilisée par d'autres personnes, toujours remettre le manuel avec la machine.

Ci-après le nom commercial habituel de l'appareil (voir page de couverture) de ce manuel sera remplacé par le terme "machine".



Lire et respecter les consignes de sécurité!

Avant la première utilisation lire attentivement ce manuel. Cela facilite l'utilisation correcte de la machine et évite les dysfonctionnements et les dommages sur la machine et sur la santé de l'utilisateur.

En raison des progrès constants dans la conception des produits les photos et le contenu peuvent varier légèrement. Cependant, si vous constatez des erreurs, merci de nous en informer. Les spécifications techniques sont soumises à changements!

Merci de vérifier le contenu du produit immédiatement après réception pour un éventuel dommage de transport ou de parties manquantes. Les revendications de dommages de transport ou pièces manquantes doivent être émises immédiatement après la réception initiale de la machine et son déballage, et ceux avant de mettre la machine en marche. Merci de comprendre que les demandes ultérieures ne pourront être acceptées.

Droit d'auteur

© 2017

Ce document est protégé par le droit international des droits d'auteur. Tous droits réservés. Surtout la réimpression et la traduction et la représentation des images seront poursuivies par la loi. Compétence de la Cour de Wels, en Autriche!

Contact service après-vente

Z.I.P.E.R MASCHINEN GmbH

Gewerbepark 8

A-4707 Schlüsslberg

Tel 0043 (0) 7248 61116 - 700

Fax 0043 (0) 7248 61116 - 720

info@zipper-maschinen.at



16 TECHNIQUE

16.1 Composants



1	Poignée auxiliaire	5	Niveau d'huile, remplissage d'huile
2	Interrupteur Marche/Arrêt	6	Mandrin
3	Poignée	7	Outil
4	Couvercle balais carbone		

16.2 Contenu de la livraison

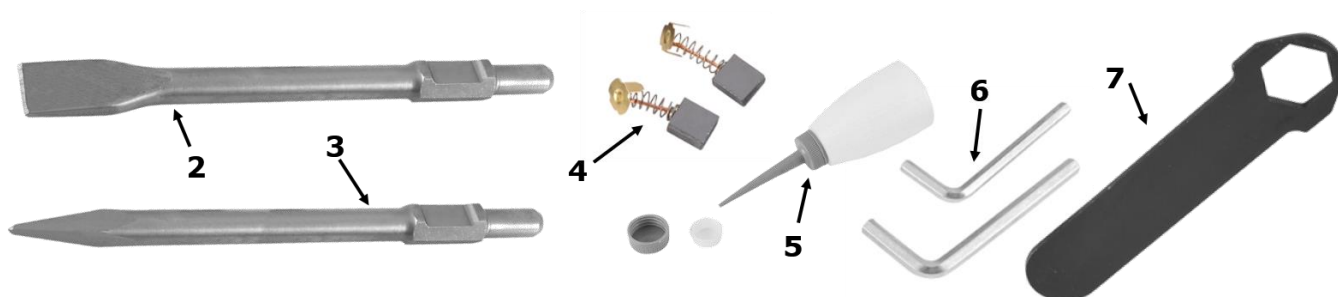

2	Burin plat	5	Huile de remplissage
3	Burin pointu	6	Clé Allen
4	Balais carbone	7	Clé à fourche



16.3 Données techniques

	ZI-ABH1500D	ZI-ABH1700D
Voltage	230 V / 50 Hz	230 V / 50 Hz
Puissance moteur	1500 W	1700 W
Coup/minute	1900	1900
Poids	14 kg	18,5 kg
Puissance de coup	45 J	65 J
Niveau pression sonore L_{PA} (K=3dB(A))	93 dB(A)	84,77 dB(A)
Niveau puissance acoustique L_{WA} (K=3dB(A))	105 dB(A)	105 dB(A)
Vibration $a_{h, CHeq}$ (K=1,5 m/s ²)	20,706 m/s ²	21,343 m/s ²
Dimensions de l'outil	30x410mm (hexagonal)	30x410mm (hexagonal)
Protection classe	II	II
Protection mode	IP 20	IP 20

La valeur totale de vibration déclarée a été mesurée conformément à une méthode d'essai standard et peut être utilisé pour comparer un outil à un autre. La valeur totale de vibration déclarée peut également être utilisée dans une évaluation préliminaire de l'exposition.

ATTENTION

L'émission de vibrations lors de l'utilisation réelle de la machine peut différer de la valeur totale déclarée en fonction de la façon dont l'outil est utilisé!

17 SÉCURITÉ

17.1 Utilisation correcte

La machine doit être utilisée pour son usage prévue! Toutes autres utilisations seront considérées comme un cas d'utilisation abusive. La machine est prévue pour:

Burinage dans le béton, la brique et la pierre.

Pour utiliser la machine correctement, vous devez également observer et suivre toutes les règles de sécurité, les instructions de montage, les instructions de fonctionnement et l'entretien prévues dans ce manuel.

Toutes les personnes qui utilisent et sont en charge de la maintenance de la machine doivent se familiariser avec ce manuel et doivent être informés sur les dangers potentiels de la machine.

Il est également impératif d'observer les consignes de prévention des accidents en vigueur dans votre région.

Il en va de même pour les règles générales de la santé et la sécurité au travail.

Toute manipulation de la machine ou de ses parties constitue une mauvaise utilisation, dans ce cas, ses partenaires commerciaux et Zipper-Maschinen ne peuvent être tenus responsables de tous dommages direct ou indirect.

Même lorsque la machine est utilisée comme prescrit, il est encore impossible d'éliminer certains facteurs de risque résiduels.



ATTENTION

- **Utiliser uniquement des burins admissibles pour cette machine!**
 - **Ne jamais utiliser de burins endommagés!**
 - **Ne jamais utiliser la machine avec un système de protection défectueux ou absent !**
- HAUT RISQUE DE BLESSURE!**

Conditions environnementales

La machine peut être utilisée:

Humidité : max. 70%

Température : +5°C à +40°C (+41°F à +104°F)

La machine ne doit pas être utilisée dans des zones exposées à un risque d'incendie ou d'explosion.



Utilisation interdite

- Le fonctionnement de la machine en dehors des limites techniques des états décrits dans ce manuel est interdit.
- L'utilisation de la machine en dehors des dimensions requises est interdite.
- L'utilisation de la machine ne convenant pas son utilisation et pas certifiée est interdite.
- Toute manipulation de la machine et des pièces est interdites.
- L'utilisation de la machine à des fins autres que celles décrites au est interdite.
- L'utilisation sans surveillance sur la machine pendant le processus de travail est interdit!
- Il est interdit de quitter la zone de travail pendant que le travail est en cours d'exécution.

17.2 Instruction de sécurité

Les signes d'alerte et / ou des décalcomanies illisible sur la machine devront être remplacés par de nouvelles tout de suite !

Les lois locales et règlements en vigueur peuvent restreindre l'âge de l'opérateur et limiter l'utilisation de cette machine !

Pour éviter tout dysfonctionnement, dommages ou blessures, prendre en compte les éléments suivants :



- **Garder votre zone de travail sec et bien rangé! Un espace de travail en désordre peut causer des accidents. Éviter les sols glissants.**



- **S'assurer que la zone de travail est suffisamment éclairée**



- **Ne pas surcharger la machine**

- **Assurer une bonne stabilité et garder l'équilibre en tout temps**

- **Éviter les postures de travail anormales!**



- **Se tenir à l'écart du burin en fonctionnement! Toujours rester concentré lors du travail. Réduire les sources de distorsion dans votre environnement de travail. Le fonctionnement de la machine lors de fatigue, ainsi que sous l'influence d'alcool, drogue ou médicament influençant sur la concentration est interdit.**



- **Machine réservé aux personnes ayant reçus une formation et réservé à l'usage d'une et une seule personne.**

- **Ne pas laisser d'autres personnes, en particulier les enfants, toucher la machine ou le câble. Les garder loin de votre zone de travail.**



- **Faites de votre zone de travail un endroit sûr.**

- **S'assurer qu'il n'y a personne de présent dans la zone dangereuse. La distance de sécurité minimale est de 2m.**



- **Porter des vêtements de travail appropriés! Ne pas porter de vêtements amples ou de bijoux car ils pourraient se coincer dans les pièces en mouvement et causer des accidents graves! Porter un filet à cheveux si vous avez les cheveux longs.**



- **Utiliser un équipement personnel de sécurité: gants de sécurité, masque anti-poussière, protection auditive et des lunettes de sécurité lorsque vous travaillez avec la machine.**

- **Ne jamais laisser la machine en marche sans surveillance! Avant de quitter la zone de travail éteindre la machine et attendre que la machine s'arrête.**

- **Toujours débrancher la machine avant toutes manipulations effectuées sur la machine.**



- **Éviter tout démarrage involontaire**

- **La fiche d'une machine électrique doit strictement correspondre à la prise électrique. Ne pas utiliser d'adaptateur avec des machines qui nécessite d'être mis à la terre.**

- **À chaque fois qu'une machine électrique est utilisée, la prudence s'impose ! Il existe un haut risque d'électrocution, de feu et de blessure !**



- **Protégé la machine de l'humidité (risque de court-circuit)**

- **N'utiliser jamais d'outils électriques et machines à proximité de liquides et des gaz inflammables (risque d'explosion) !**



- **Vérifier régulièrement le câble de dommages quelconque.**

- **Lors d'une utilisation de la machine en extérieur, utiliser des rallonges électriques appropriées à une utilisation extérieure.**



- **Ne pas utiliser le câble pour transporter la machine ou pour fixer la pièce de travail.**

- **Protéger le câble de la chaleur, de l'huile et des arêtes vives.**



- Éviter tout contact corporel avec la mise à la terre !
- Avant de démarrer la machine enlever les clés de réglage et tournevis !
- Les pièces peuvent causer des blessures graves.



- Garder les forets aiguisés et propres, de sorte qu'ils se coincent moins souvent et soit plus faciles à manipuler.
- Stocker la machine non utilisée hors de la portée des enfants.

17.3 Risques résiduels



ATTENTION

Il est important de réaliser que chaque machine comporte des risques résiduels. Dans l'exécution de tous les travaux (même le plus simple) une grande attention est nécessaire. Un travail sûr dépend de vous!!

Même en respectant les normes de sécurité vous devez prendre en compte les risques résiduels suivant:

- **Risque de blessures ou de dommage sur la machine en raison de défaut de non détecté.** Pour minimiser ce risque, vérifier la machine avant chaque utilisation l'ensemble des vis et les connexions. Vérifier le bruit du moteur, broche, mandrin de perçage, etc. de dommages éventuels. Les pièces endommagées doivent être remplacées immédiatement, aucune utilisation de la machine durant cet intervalle n'est autorisée.

- **Risque de chocs électrique**

Des dysfonctionnements non détectés dans l'alimentation et/ou la machine peuvent provoquer des chocs électriques. S'assurer toujours que l'installation électrique est correcte et la faire vérifier périodiquement par un électricien qualifié.

- **Danger dû à une mise en marche involontaire de la machine**

Afin d'éliminer ces risques en débranchant la machine avant d'effectuer des contrôles ou manipulations sur la machine.

- **Risque d'inhalation de poussières toxiques**

Particulièrement la poussière de bois provenant de bois traité chimiquement et / ou de laque / peinture, sont nocifs en cas d'inhalation. Par conséquent porter un masque respiratoire approprié si nécessaire.

Ces facteurs de risque peuvent être minimisés en suivant les règles de sécurité et de fonctionnement de ce manuel d'utilisation, un bon entretien de la machine, un fonctionnement compétent et appropriée par des personnes ayant des connaissances techniques et de l'expérience.

18 UTILISATION

La machine doit être utilisée seulement dans un parfait état. Inspecter la machine visuellement avant chaque utilisation. Vérifier notamment l'équipement de sécurité, les commandes électriques, câbles électriques et le raccordement pour les dommages, vérifiez également que tout est serré correctement. Remplacer les pièces endommagées avant d'utiliser l'appareil.

18.1 Instructions d'utilisation



ATTENTION

Effectuer toujours les réglages de la machine l'alimentation électrique déconnecté!



ATTENTION

Une pression excessive peut provoquer des dégâts matériels!

- Lors du burinage, seule une légère pression est nécessaire !
- Trop de pression va surcharger inutilement le moteur et causer des dommages!



NOTE

- Utiliser la poignée auxiliaire fournie avec la machine.
- Une perte de contrôle peut entraîner des blessures.
- Tenir la machine par la surface de prise isolée.
- Le contact avec un fil sous tension peut provoquer un choc électrique.
- Avant de buriner dans les murs, plafonds ou planchers, s'assurer qu'il n'y a pas de câbles électriques et conduits à l'intérieur.
- Vérifier le réseau électrique et sa conformité aux normes nationales et les lignes directrices (en particulier assemblées pour les chantiers de construction).
- Utiliser uniquement la machine propre. Graisser légèrement le burin avant utilisation avec un peu de graisse.



18.2 Utilisation

18.2.1 Insertion du burin

Nettoyer la tige de l'outil de saleté éventuelle et la graisser légèrement.

- Tourner le boulon de serrage de l'outil à 90° dans le sens horaire.



- Placer l'outil, retourner le boulon de serrage à 90° dans le sens inverse et laisser revenir brusquement la vis dans la tige de l'outil.
- Vérifier en tirant sur l'outil que l'outil est fermement et correctement mise en place.
- La tige de l'outil doit toujours être graissée avant insertion.
- Pour le retrait de l'outil, suivre la procédure dans le sens inverse.



18.2.2 Mise en marche

- Presser le bouton de démarrage pour commencer à piquer.
- En pressant le bouton de verrouillage, le marteau démolisseur fonctionne en continu.





18.2.3 Arrêt de la machine

- Relâcher la pression sur le bouton de démarrage pour arrêter la machine.
- Pour la fonction en continu, presser et relâcher le bouton de verrouillage pour le libérer.

18.2.4 Remplissage d'huile

	ATTENTION
	<ul style="list-style-type: none">• La machine est livrée sans huile dans l'engrangement moteur!• Remplir la boîte d'engrenage huile moteur avant la mise en marche électrique de la machine!

Éteindre et débrancher électroniquement la machine avant de procéder au remplissage de l'huile.

Ce marteau démolisseur a une autonomie d'huile d'environ 20 jours grâce à son réservoir et ce pour une utilisation quotidienne d'environ 3-4 heures.

Huile recommandée: 15W40

- Ajouter de l'huile dans cette position (droite) si le niveau d'huile est à 1 mm du bord du bouchon indicateur ou pas visible lorsque la machine est en position verticale, pointe vers le bas.
- Retirer le bouchon du niveau d'huile à l'aide de la clé de fourche fournie, s'assurer que le joint sur le filetage n'est pas endommagé lors du revissage.



- Pour vérifier, mettre le bouchon indicateur de niveau d'huile et le serrer.

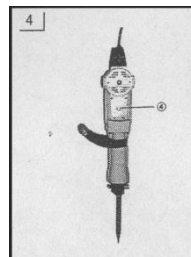
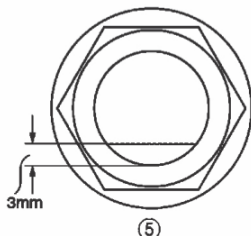

- Le niveau d'huile doit être à environ 3mm du bord inférieur du bouchon de niveau d'huile, machine en position verticale, pointe vers le bas.
- Après avoir procédé au remplissage d'huile refermer correctement le bouchon du niveau d'huile.





19 MAINTENANCE



ATTENTION

**Ne jamais nettoyer ou faire l'entretien sur la machine lorsque encore connecté à l'alimentation électrique:
Des dommages sur la machine ainsi que des blessures peuvent se produire en raison de commutation involontaire sur la machine!
Par conséquent: Mettre la machine hors tension et la débrancher de l'alimentation électrique avant tout travaux d'entretien ou de nettoyage !**

La machine ne nécessite pas un grand entretien. Toutefois si des dysfonctionnements ou des défauts apparaissent, confier votre machine à un personnel qualifié.

Avant la première utilisation, puis toutes les 100 heures de travail lubrifier toutes les pièces de connexions mécaniques avec une fine couche d'huile ou de graisse (si nécessaire utiliser une brosse pour le nettoyage des copeaux et de la poussière).

Vérifier régulièrement l'état des autocollants de sécurité et les remplacer si nécessaire.

Vérifier avant chaque utilisation le parfait état de la machine.

Lors du stockage de la machine ne doit pas être conservé dans un endroit humide et doit être protégé de l'influence des conditions météorologiques.

REMARQUE

Nettoyez votre machine régulièrement après chaque utilisation - cela prolonge la durée de vie des machines, et est une condition préalable pour un environnement de travail sûr.
Les travaux de réparation doivent être effectués par des professionnels formés seulement!

19.1 Plan de maintenance

Inspection de maintenance sur la machine	
Vis desserrées ou manquante	Tous les jours avant de commencer le travail
Dommage quelconque	Tous les jours avant de commencer le travail
Nettoyage de la machine	Tous les jours avant de commencer le travail
Vérifier la fixation de l'outil	Environ toutes les 100 heures de fonctionnement
Changement des balais carbonés	Environ toutes les 100 heures de fonctionnement

19.2 Changement des balais carbone

Si les balais carbone sont usés ou en limite d'usure, cela peut entraîner des dommages sur le moteur, les deux balais doivent être remplacés en même temps. La procédure est la même pour les deux modèles :

- Desserrer les vis M4X12.
- Retirer le couvercle et dévisser le capuchon des balais.
- Procéder au changement des balais carbone.



- Après avoir remplacé les balais carbone, revisser le capuchon des balais
- Revisser le couvercle.



19.3 Nettoyage

Après chaque quart de travail, la machine doit être nettoyée. Retirer les copeaux, etc. avec un outil approprié. Ne pas les enlever à la main (risque de coupure!). Enlever aussi la poussière.



REMARQUE

L'utilisation de certaines solutions contenant des ingrédients agressifs pour les surfaces métalliques, ainsi que l'utilisation de certains agents de lavage peuvent endommager la surface de la machine!

Nettoyer la surface de la machine avec un chiffon humide imbibé d'une solution douce !

19.4 Recyclage

Ne pas jeter votre machine à la poubelle. Contacter les autorités locales pour obtenir des informations sur les possibilités d'élimination disponibles.

Lorsque vous achetez une nouvelle machine ou un dispositif équivalent à votre revendeur, le revendeur est tenu de recycler votre vieille machine professionnellement.



20 DÉPISTAGE DE PANNE

Débrancher la machine de l'alimentation électrique avant tous contrôles effectués sur la machine elle-même!

Panne	Cause possible	Solution
La machine s'arrête ou ne démarre pas	<ul style="list-style-type: none">▪ Vérifier le branchement électrique▪ Dommage sur le câble électrique▪ Surcharge enclenché	<ul style="list-style-type: none">▪ Vérifier toutes les connexions électriques▪ Changer le câble▪ Laisser refroidir le moteur et réinitialiser en appuyant sur l'interrupteur
Blocage du système d'impact	<ul style="list-style-type: none">▪ Haute friction des graisses due aux basses▪ Les pièces mobiles sont bloquées	<ul style="list-style-type: none">▪ Réchauffer la machine dans un environnement plus chaud▪ Changer les pièces cassées
Le burin se coince	<ul style="list-style-type: none">▪ Utiliser un foret en acier renforcé	<ul style="list-style-type: none">▪ Fixer le nouveau foret

DE NOMBREUSE SOURCES POSSIBLE D'ERREUR PEUVENT ÊTRE ÉVITER PAR UNE CONNEXION EXPERTE AU RÉSEAU ÉLECTRIQUE.



21 UVOD (SL)

Spoštovani kupec!

To navodilo za uporabo vsebuje informacije in pomembne napotke za uporabo in rokovanje z rušilnimi kladivi ZI-ABH1500D / ZI-ABH1700D.

V nadaljnjem besedilu smo običajno trgovsko oznako naprave (glej začetno stran) v tem navodilu nadomestili z oznako "stroj".

Navodilo za uporabo je sestavni del stroja in se ga ne sme odstraniti. Navodilo za uporabo shranite, da ga boste lahko kasneje ponovno prebrali. Če stroj izročite tretji osebi, priložite zraven tudi to navodilo.



Prosimo vas, da upoštevate varnostna opozorila!

Pred uporabo natančno preberite to navodilo. Na ta način si boste olajšali strokovno rokovanje, odpravili nejasnosti in preprečili morebitne poškodbe.

Upoštevanje opozorila in varnostne napotke. Neupoštevanje opozoril lahko privede do resnih poškodb.

Zaradi nenehnega razvoja naših proizvodov lahko

slike in vsebina nekoliko odstopajo od resničnega stanja izdelka. O morebitnih napakah nas prosim obvestite.

Pridržujemo si pravico do tehničnih sprememb.

Avtorske pravice

© 2017

Ta dokument je avtorsko zaščiteno. Pridržujemo si vse pravice, ki iz tega izhajajo. Ponatis, prevod in jemanje slikovnega materiala ni dovoljeno in se sodno preganja.

Kraj sodne pristojnosti je deželno sodišče v Linzu ali pristojno sodišče za 4707 Schlüsslberg.

Naslov servisne službe

ZIPPER MASCHINEN GmbH Gewerbepark 8 A-4707 Schlüsslberg Tel.: +43 7248 61116-700 Fax: +43 7248 61116-720 Mail: info@zipper-maschinen.at	GRADBENA TOČKA d.o.o. Tupeliče 59 4205 Preddvor GSM: 030 375 939 WEB: www.gradbena-tocka.si E-MAil: servis@gradbena-tocka.si
---	---



22 TEHNIKA

22.1 Komponente



1	Dodatni ročaj	5	Prikaz nivoja olja / vlivanje olja
2	Stikalo za vklop/izklop	6	Držalo orodja
3	Ročaj	7	Orodje
4	Pokrov za oglene ščetke		

22.2 Obseg dobave

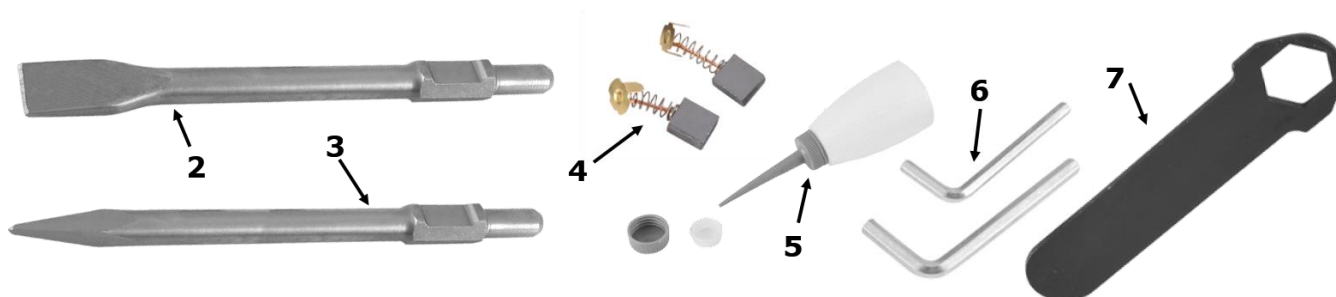

2	Plosko dleto	5	Lijak za olje
3	Koničasto dleto	6	Imbus ključ
4	Rezervne oglene ščetke	7	Vijačni ključ



22.3 Tehnični podatki

	ZI-ABH1500D	ZI-ABH1700D
Nazivna napetost	230 V / 50 Hz	230 V / 50 Hz
Moč motorja	1500 W	1700 W
Število udarcev na minuto	1900	1900
Teža	14 kg	18,5 kg
Moč udarca	45 J	65 J
Nivo zvočnega tlaka L_{PA} (K=3dB(A))	93 dB(A)	84,77 dB(A)
Nivo zvočne moči L_{WA} (K=3dB(A))	105 dB(A)	105 dB(A)
Emisija vibracij $a_{h, C_{Heq}}$ (K=1,5 m/s ²)	20,706 m/s ²	21,343 m/s ²
Dimenzija orodja	30x410mm (hexagonal)	30x410mm (hexagonal)
Zaščitni razred	II	II
Zaščita načinu	IP 20	IP 20

Navedena vrednost emisije vibracij je izmerjena z normiranim postopkom preverjanja in se lahko uporablja za primerjavo enega električnega orodja z drugim.

Navedena vrednost emisije vibracij se lahko uporablja tudi za začetno oceno izpostavljenosti..

POZOR

Vrednost emisije vibracij se lahko pri dejanski uporabi stroja razlikuje od navedene vrednosti, kar je odvisno od vrste in načina uporabe stroja.

23 VARNOST

23.1 Namenska uporaba

Stroj uporabljajte samo v tehnično brezhibnem stanju in v skladu z namenom uporabe. Pri tem upoštevajte varnostna opozorila in označbe za nevarnost! Motnje, ki lahko negativno vplivajo na varnost, dajte takoj odstraniti.

Na splošno je prepovedano menjati ali onemogočati tehnično opremo na stroju, ki skrbi za varnost!

Stroj je namenjen izključno za naslednje dejavnosti:

- dolbenje v beton, opeko in kamnine
- inštalacije cevododov, električnih vodov in za rušilna dela

Za uporabo v kakršnekoli druge namene in za materialno škodo ali poškodbe, ki lahko zaradi tega nastanejo, ZIPPER-MASCHINEN ne prevzema nobene odgovornosti ali garancije.



OPOZORILO

- **Uporabljajte samo dleta, ki so odobrena za ta stroj!**
- **Nikoli ne uporabljajte poškodovanih dlet!**
- **Nikoli ne uporabljajte stroja brez montirane zaščitne opreme ali če je zaščitna oprema poškodovana**

ZELO VELIKA NEVARNOST POŠKODB!

Pogoji dela

Stroj je namenjen za obratovanje v naslednjih pogojih:

Vlažnost maks. 70%

Temperatura od +5°C do +40°C

Stroj ni namenjen za obratovanje v pogojih, kjer je prisotna nevarnost eksplozije.



Nedopustna uporaba

- Obratovanje stroja v pogojih, ki so izven okvirov, navedenih v tem navodilu, ni dovoljeno.
- Obratovanje stroja brez predvidenih zaščitnih naprav ni dovoljeno.
- Prepovedana je demontaža ali izključevanje zaščitnih naprav.
- Ni dovoljeno delo stroja z materiali, ki niso izrecno navedeni v tem priročniku.
- Ni dovoljena uporaba orodij, ki niso primerna za delo s strojem.
- Eventualne spremembe v konstrukciji stroja niso dovoljene.
- Prepovedano je delo stroja na način oz. z namenom, ki 100% ne ustreza napotkom v tem navodilu za uporabo.
- Stroja nikoli ne puščajte brez nadzora, zlasti pa ne, če so v bližini otroci!

23.2 Varnostni napotki

Opozorilne table in/ali nalepke na stroju, ki so nečitljive ali so bile odstranjene, je potrebno takoj zamenjati!

Lokalni zakoni in odredbe lahko predpisujejo najnižjo dovoljeno starost rokovalca in na ta način omejijo uporabo tega stroja!

Da bi se izognili napakam pri delu, poškodbam in ogrožanju zdravja, je **OBVEZNO** upoštevanje naslednjih napotkov:



- **Področje dela in tla okrog stroja vzdržujte čisto in brez ostankov olja, masti in materiala!**



- **Poskrbite za zadostno razsvetljava na področju dela stroja!**



- **Delajte v dobro prezračenih prostorih!**



- **Ne preobremenite stroja!**



- **Pri delu s strojem vedno pazite na stabilnost.**



- **Roke med delom vedno imejte dovolj daleč od vrtalne glave**



- **Ob utrujenosti, izgubi koncentracije ali pod vplivom zdravil, alkohola ali mamil, je delo s strojem prepovedano!**



- **S strojem lahko rokuje le ena oseba**



- **S strojem lahko rokuje le strokovno usposobljeno osebje.**



- **Nepooblaščenim osebam, zlasti otrokom in neusposobljenim osebam zadrževanje v delovnem območju stroja ni dovoljeno!**



- **Pazite da v nevarnem področju (minimalna oddaljenost: 2m) ni drugih ljudi**

- **Ko delate s strojem, ne nosite ohlapnega nakita, ohlapnih oblačil, kravata ali spušenih dolgih las.**

- **Ohlapni predmeti se lahko zapletejo v vrtalno glavo in povzročijo težke poškodbe!**

- **Pri delu poleg stroja in na stroju nosite ustrezno zaščitno opremo (zaščitna očala, zaščitne rokavice, zaščita za ušesa in maska za prah).**

- **Stroj med obratovanjem nikoli ne sme biti brez nadzora! Preden zapustite področje dela, izključite stroj in počakajte, da se zaustavi!**

- **Pred vzdrževalnimi ali nastavitvenimi deli izključite električno napajanje!**

- **Poskrbite, da je stroj izklopljen, preden ga priključite na električno omrežje**

- **Stroja nikoli ne uporabljajte, če je stikalo pokvarjeno**

- **Uporabljajte samo nespremenjene vtiče, ki ustrezajo vtičnici (brez adapterja pri strojih, zaščitnih z zaščitno ozemljitvijo)**

- **Vsakič, ko delate s strojem na električni pogon, morate biti maksimalno previdni! Obstaja nevarnost električnega udara, požara in vreznin;**

- **Stroj zaščitite pred vlago (nevarnost kratkega stika!)**

- **Na prostem delajte samo s podaljšanimi kabli, ki so primerni za delo na prostem**

- **Električnih orodij in strojev nikoli ne uporabljajte v bližini vnetljivih tekočin in plinov (nevarnost eksplozije!)**

- **Redno preverjajte poškodbe na priključnih kablilih**

- **Kabla nikoli ne uporabljajte za prenašanje stroja ali za pričvrščevanje obdelovanca**

- **Kable zaščitite pred vročino, oljem in ostrimi robovi**

- **Izogibajte se telesnemu stiku z ozemljenimi deli**



- Preden vključite stroj, odstranite nastavitvena orodja, vijačne ključe in ključe za zatezne glave
- Možne so težke poškodbe rok na ostrih robovih, če se kos, ki ga obdelujemo zaradi rotacije svedra premakne.



- Skrbite, da bodo svedri vedno ostri in čisti, ker jih boste tako lažje uporabljali in se bodo manj zatikala
- Stroj hranite izven dosega otrok

23.3 Druga tveganja



OPOZORILO

Bodite pozorni na to, da so nevarnosti pri vsakem stroju drugačne. Pri izvajanju vseh del (tudi najpreprostejših) je potrebna največja previdnost. Varnost pri delu je odvisna od Vas.

Tudi , če gre za namensko uporabo in se držite vseh varnostnih predpisov, je potrebno upoštevati tudi ostala tveganja in sicer:

- Nevarnost poškodb rok in prstov med obratovanjem.
- Nevarnost poškodb na ostrih robovih elementov, ki jih obdelujete, zlasti če element, ki ga obdelujete, ni pričvrščen z ustreznim orodjem/napravo.
- Nevarnost poškodb: lasje in ohlapna obleka itd. se lahko zapletejo! Nevarnost težkih poškodb! Obvezno upoštevajte varnostne predpise o delovni obleki.
- Nevarnost poškodb zaradi stika z elementi, ki so pod napetostjo.
- Nevarnost poškodb zaradi emisije prahu pri obdelavi materiala s sredstvi, ki so zdravju škodljiva
- Nevarnost, da se na ostrih robovih močno porežete
- Nevarnost poškodb za oko, ker lahko deli obdelovanca priletijo delavcu v oko, tudi če nosi zaščitna očala.
- Okvare zdravja, ki jih povzročijo vibracije, ki se prenašajo na roke in pesti, če se stroj uporablja dlje časa ali če ni redno servisiran in vzdrževan

Tovrstna tveganja je mogoče zmanjšati na minimum ob upoštevanju vseh varnostnih predpisov ter če je stroj redno vzdrževan in servisiran, če se ga namensko uporablja in če dela z njim strokovno usposobljeno osebo.

Kljub vsej varnostni opremi pa sta Vaš zdrav razum i Vaša ustrezna tehnična kvalifikacija/izobraženost za rokovanje s strojem še vedno najpomembnejše zagotovilo za varnost!

24 OBRATOVANJE

Stroj lahko obratuje samo v brezhibnem stanju. Pred vsako uporabo je potrebno stroj vizualno pregledati. Varnostne naprave, električne vodnike in upravljalne elemente je potrebno zelo podrobno pregledati. Preverite vse vijačne spoje, če so poškodovani in dobro pritrjeni.

24.1 Obratovalni napotki

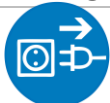

OPOZORILO

Vsa predelovalna dela opravljajte le, ko je stroj izključen iz električnega omrežja!



POZOR!

Premočan pritisk lahko povzroči materialno škodo!

- Med delom z rušilnim kladivom je potreben zelo nizek pritisk.
- Premočan pritisk povzroči nepotrebno obremenitev motorja in lahko povzroči škodo.



OPOMBA

- **Uporabljajte priložen dodatni ročaj.**
Večja kontrola pri delu pomeni tudi manjšo nevarnost poškodb.
- **Kladivo za rušenje držite samo na izoliranih ročajih**
Stik z vodom, ki je pod napetostjo, lahko privede do električnega udara
- **Pred obdelavo zidov, stropov ali tal se prepričajte, da v njih ni kablov ali vodov.**
- **Preverite, če je električno omrežje (zlasti električni razdelilnik) v skladu z veljavnimi nacionalnimi normami in direktivami.**
- **Za delo uporabljajte samo čisto orodje. Držalo za dleto pred uporabo rahlo podmažite z mazivom za podmazovanje..**



24.2 Rokovanje

24.2.1 Montaža orodja

Z držala orodja očistite obloge in ga lahko podmažite.

- Zatič izvlecite iz držala orodja in ga zasučite za 90° v smeri urinega kazalca.



- Vstavite orodje, zasučite zatič nazaj za 90° in pustite, da se orodje ujame v držalo orodja.
- Preverite, če orodje čvrsto sedi.
- Za demontažo orodja izvedite postopek v obrnjenem zaporedju



24.2.2 Vkllop

- Pritisnite tipko za vklop, da zaženete stroj in začnete z dolbenjem.
- S pritiskom na gumb za fiksiranje lahko preidete na neprekinjeno delo.





24.2.3 Izklop

- Prenehajte pritiskati na gumb za vklop, da zaustavite napravo.
- Pri neprekinjenem delu na kratko pritisnite tipko za vklop, da sprostite fiksiranje.

24.2.4 Vlivanje olja



POZOR!

- **Vaš motor z vgrajenim rezervoarjem za olje je izdobiljen brez olja.**
- **Napolnite olje za pogon orodja, preden zaženete motor!**

Pred polnjenjem z mazalnim oljem izključite rušilno kladivo iz električnega omrežja.

Glede na to, da je vgrajen rezervoar za olje, lahko rušilno kladivo uporabljate 20 dni brez dolivanja olja. Pri tem se upošteva dnevna uporaba 3 do 4 ure.

Priporočena pogonska olja: 15W40

- Dolijte olje, ko v danem položaju (ali v navpičnem položaju) prikaz nivoja olja kaže manj kot 3mm ali ko se olja sploh ne vidi več.
- S priloženim šestrobnim ključem odstranite prikaz nivoja olja. Pri tem pazite, da gumijasto tesnilo dobro sedi na navoju in da se ne poškoduje pri privijanju.



- Preverite, če ste vlili dovolj olja tako, da vstavite prikaz nivoja olja in lahko zategnete.

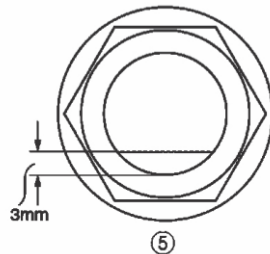

- Nivo olja mora biti ca. 3 mm od spodnjega roba



- Po polnjenju mazalnega olja spet dobro zategnite prikaz nivoja olja.



25 VZDRŽEVANJE



POZOR!

Pred vzdrževalnimi deli izključite stroj in izvlecite omrežni vtič! Tako preprečite nastanek materialne škode in težkih poškodb zaradi nehotenega vklopa stroja!



Stroj ne zahteva veliko vzdrževanja in ima malo delov, ki potrebujejo vzdrževanje. Motnje in okvare, ki lahko zmanjšajo varnost stroja, dajte takoj odstraniti.

OPOMBA

Samo oprema, ki je redno vzdrževana in dobro negovana, je lahko zadovoljiv pripomoček. Nezadostna vzdrževanje in nega lahko privedeta do nepredvidenih nesreč in poškodb. Popravila, ki zahtevajo posebna strokovna znanja, se lahko izvajajo samo v pooblaščenih servisnih centrih.

Nestrokovne intervencije lahko poškodujejo opremo ali ogrozijo Vašo varnost.

Redno preverjajte, če so vsa opozorila in varnostni napotki zraven stroja in če se lahko brez težav preberejo.

Pred začetkom dela vedno preverite, če je delovanje varnostnih naprav brezhibno!

Stroja ne smete skladiščiti v vlažnem prostoru in potrebno ga je zaščititi pred vremenskimi vplivi.

Pred prvo uporabo in nato vsakih 100 delovnih ur je potrebno vse gibljive dele in spoje (po potrebi pred tem z njih s ščetko očistite ostružke in prah) podmazati s tankim slojem olja ali maziva za podmazovanje.

25.1 Plan vzdrževanja in servisiranja

Kontrole z namenom vzdrževanja stroja	
Pregled razrahljanih ali izgubljenih vijakov	Dnevno pred uporabo
Pregled morebitnih poškodb kateregakoli dela	Dnevno pred uporabo
Čiščenje stroja	Dnevno po uporabi
Pregled izrabljenosti držala orodja	Vsaki 100 delovnih ur
Menjava oglenih ščetk	Vsaki 100 delovnih ur

25.2 Menjava oglenih ščetk

Če so ogljene ščetke izrabljene do meje izrabljenosti, lahko pride do okvare motorja. Obe ogleni ščetki je potrebno zamenjati skupaj. Postopek je enak pri obeh modelih.

- Odvijte vijake M4X12 s pokrova
- Odstranite pokrov in odvijte kapico ščetke.
- Vzemite ven oglene svečke.



- Po opravljeni menjavi oglenih ščetk privijte nazaj kapico ščetke.
- Ponovno privijte pokrov.



25.3 Čiščenje

Po vsaki uporabi je potrebno temeljito očistiti stroj in vse njegove dele.

Po vsaki uporabi očistite stroj in redno odstranjujte z njega ostružke in prah od vrtanja.



OPOMBA

Uporaba topil, agresivnih kemikalij ali abrazivnih sredstev povzroči poškodbe stroja.

Zato: pri čiščenju uporabljajte samo vodo in po potrebi blago čistilno sredstvo!

Nezaščitene površine stroja zaščitite pred korozijo z običajnimi protikorozijskimi sredstvi.

25.4 Odstranjevanje

Stroja ne odlagajte v običajni zabojnik za odpadke. Za informacije o razpoložljivih možnostih odstranitve kontaktirajte vaše lokalne oblasti. Če pri vašem specializiranem trgovcu kupite nov stroj ali ekvivalenten proizvod, je trgovec dolžan strokovno odstraniti vašo staro opremo.

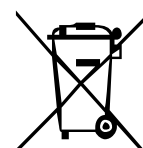

26 ODPRAVLJANJE NAPAK

Preden začnete z odpravljanjem napak, izključite stroj iz električnega omrežja.

Napaka	Možen vzrok	Odprava
Stroj se ustavlja ali se ne zažene	<ul style="list-style-type: none"> Stroj ni priključen Preobremenitev Kabel je poškodovan 	<ul style="list-style-type: none"> Preverite vse električne povezave Izključite motor in pustite, da se ohladi Zamenjajte kabel
Udarni sistem je blokiran	<ul style="list-style-type: none"> Visoko trenje maziva zaradi prenizkih temperatur Gibljivi deli so blokirani (predolg suhi tek) 	<ul style="list-style-type: none"> Pustite, da se naprava segreje v toplem okrožju Zamenjajte pokvarjene dele
Dleto se je zataknilo	<ul style="list-style-type: none"> Armaturno jeklo moti 	<ul style="list-style-type: none"> Naredite novo odprtino

MNOGO POTENCIALNIH VZROKOV NAPAK LAHKO VNAPREJ IZKLJUČITE ŽE S TEM, DA STROJ PRAVILNO PRIKLJUČITE NA ELEKTRIČNO OMREŽJE.



27 PREDGOVOR (HR)

Poštovani korisniče!

Ova uputa za uporabu sadrži informacije i važne upute za stavljanje u pogon i rukovanje čekićima za rušenje ZI-ABH1500D / ZI-ABH1700D.

U nastavku ćemo uobičajeni trgovački naziv uređaja (pogledajte na koricama) u ovoj uputi za uporabu zamijeniti riječju „stroj“.

Uputa za uporabu je sastavni dio stroja i ne smije se uklanjati. Sačuvajte ju za kasnije korištenje i priložite ju stroju kada ga predajete drugim osobama!



Obratite pozornost na upute o sigurnosti!

Prije puštanja u pogon pažljivo pročitajte ovu uputu. Time će Vam biti olakšano stručno rukovanje, spriječit će se nesporazumi i eventualne štete.

Poštujte upozorenja i upute o sigurnosti. Nepoštivanje može dovesti do ozbiljnih ozljeda.

Zbog stalnog razvoja naših proizvoda slike i sadržaji mogu se neznatno razlikovati. Ako uočite pogreške, molimo Vas da nas obavijestite.

Pridržavamo pravo tehničkih izmjena!

Autorsko pravo

© 2017

Ova dokumentacija je zaštićena autorskim pravom. Pridržavamo sva prava koja iz toga proizlaze! Posebno ćemo sudski goniti pretisak, prevođenje i uzimanje fotografija i slika.

Nadležni sud je Zemački sud u Linzu ili sud nadležan za 4707 Schlüsslberg.

Adresa servisne službe

ZIPPER MASCHINEN GmbH Gewerbepark 8 A-4707 Schlüsslberg Tel.: +43 7248 61116-700 Fax: +43 7248 61116-720 Mail: info@zipper-maschinen.at	ROTOSTAR d.o.o. Josipa Malekovića 63 HR-10290 Zaprešić Tel: 01/ 331188 Fax: 01/ 3352926 Mail: info@rotostar.hr
---	--



28 TEHNIKA

28.1 Komponente



1	Dodatna drška	5	Prikaz razine ulja / uljevanje ulja
2	Prekidač za uključivanje/isključivanje	6	Prihvatač alata
3	Drška	7	Alat
4	Zatvarač za ugljene četke		

28.2 Obseg dobave

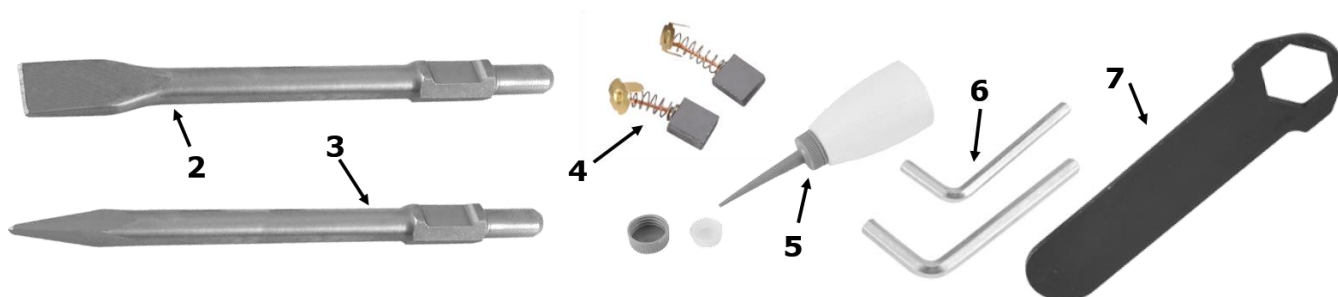

2	Plosnato dlijeto	5	Lijevak za ulje
3	Šiljato dlijeto	6	Imbus ključ
4	Rezervne ugljene četke	7	Ključ za vijke



28.3 Tehnički podaci

	ZI-ABH1500D	ZI-ABH1700D
Nazivni napon	230 V / 50 Hz	230 V / 50 Hz
Snaga motora	1500 W	1700 W
Broj udaraca u minuti	1900	1900
Težina	14 kg	18,5 kg
Jačina pojedinačnog udarca	45 J	65 J
Razina zvučnog tlaka L_{PA} (K=3dB(A))	93 dB(A)	84,77 dB(A)
Razina zvučne snage L_{WA} (K=3dB(A))	105 dB(A)	105 dB(A)
Emisija vibracija $a_{h, CHeq}$ (K=1,5 m/s ²)	20,706 m/s ²	21,343 m/s ²
Dimenzija alata	30x410mm (hexagonal)	30x410mm (hexagonal)
Zaštitna klasa	II	II
Zaštitna načinu	IP 20	IP 20

Navedena vrijednost emisije vibracija izmjerena je normiranim postupkom ispitivanju te se može koristiti za usporedbu jednog električnog alata s drugim .

Navedena vrijednost emisije vibracija može se koristiti i za početnu procjenu izloženosti.

PAŽNJA

Vrijednost emisije vibracija može se prilikom stvarne uporabe stroja razlikovati od navedene vrijednosti ovisno o vrsti i načinu upotrebe stroja.

29 SIGURNOST

29.1 Namjenska uporaba

Stroj koristite samo u tehničkim ispravnom stanju te u skladu s namjenom i uzimajući u obzir pravila za sigurnost i opasnosti! Smetnje koje mogu negativno utjecati na sigurnost odmah dajte ukloniti!

Općenito je zabranjeno mijenjati ili onemogućavati tehničke naprave na stroju zadužene za sigurnost!

Stroj je namijenjen isključivo sljedećim radovima:

Za radove izbivanja u betonu, opeki i kamenu.

Za instaliranje cjevovoda, strujnih vodova i radove rušenja

Za drugačije korištenje koje izlazi iz ovih okvira te za materijalne štete ili ozljede koje iz toga rezultiraju ZIPPER-MASCHINEN ne preuzima nikakvu odgovornost niti jamstvo.

UPOZORENJE



- **Koristite samo dljeteta koja su odobrena za stroj!**
- **Nikada ne koristite oštećena dljeteta!**
- **Stroj nikada ne koristite s neispravnim zaštitnom napravom ili bez montirane zaštitne naprave**

VRLO VELIKA OPASNOST OD OZLJEDA!

Uvjeti za rad

Stroj je namijenjen radovima u sljedećim uvjetima:

Vlažnost

maks. 70%

Temperatura

od +5°C do +40°C

Stroj nije namijenjen za rad u uvjetima u kojima prijeti opasnost od eksplozije.



Nedopušteno korištenje

- Rad stroja u uvjetima koji izlaze iz okvira opisanih u ovoj uputi nije dopušten.
- Rad stroja bez predviđenih zaštitnih naprava nije dopušten
- Zabranjena je demontaža ili isključivanje zaštitnih naprava.
- Nije dopušten rad stroja s materijalima koji nisu izričito navedeni u ovom priručniku.
- Nije dopuštena upotreba alata koji nisu prikladni za rad sa strojem.
- Eventualne izmjene u konstrukciji stroja nisu dopuštene.
- Zabranjen je rad stroja na način odn. u svrhu koja ne odgovara 100% naputcima opisanim u ovoj uputi za uporabu.
- Stroj nikada ne ostavljajte bez nadzora, a posebno ne kada su u blizini djeca!

29.2 Upute o sigurnosti

Nečitka ili uklonjena upozorenja i/ili naljepnice na stroju treba odmah zamijeniti!

Lokalne zakone i odredbe mogu određivati najmanju starost rukovatelja te ograničavati upotrebu ovog stroja!

Radi sprečavanja pogrešaka u radu, oštećenja i ugrožavanja zdravlja **OBAVEZNO** treba poštivati sljedeće upute:



- **Područje rada i tlo oko stroja održavajte čistim i slobodnim od ulja, masti i ostataka materijala!**



- **Pobrinite se za dovoljnu rasvjetu u području rada stroja!**



- **Radite u dobro prozračenim prostorijama!**

- **Stroj nikada ne preopterećujte!**

- **Za vrijeme rada uvijek pazite na stabilnost.**

- **Ruke uvijek za vrijeme rada držite podalje od alata**

- **U slučaju umora, nedostatka koncentracije odn. pod utjecajem lijekova, alkohola ili droga rad na stroju je zabranjen!**



- **Strojem smije rukovati samo jedna osoba**

- **Strojem smije rukovati samo obučeno stručno osoblje.**

- **Neovlaštene osobe, osobito djecu, i neobučene osobe treba držati podalje od uključenog stroja!**



- **Pazite da u opasnom području (najmanji razmak: 2 m) nema drugih ljudi**

- **Za vrijeme rada na stroju ne nosite labavi nakit, široku odjeću, kravate ili dugačku, raspuštenu kosu.**



- **Slobodni objekti mogu se zaplesti u glavu za bušenje i dovesti do vrlo teških ozljeda!**

- **Dok radite strojem i na stroju, nosite prikladnu zaštitnu opremu (zaštitne naočale, zaštitne rukavice, zaštitu za uši i masku za prašinu)!**

- **Stroj za vrijeme rada nikada ne smije biti bez nadzora! Prije napuštanja područja rada isključite stroj i pričekajte da se stroj zaustavi!**



- **Prije radova održavanja ili podešavanja stroj treba odvojiti s opskrbe strujom!**

- **Uvjerite se da je stroj isključen prije nego što ga spajate na opskrbu strujom**

- **Stroj nikada ne koristite ako je prekidač u kvaru**

- **Koristite samo nepromijenjene utikače koji odgovaraju utičnici (bez adaptera kod zaštitno uzemljenih strojeva)**



- **Svaki put kad radite strojem na električni pogon trebate biti maksimalno oprezni! Postoji opasnost od strujnog udara, požara i porezotina;**

- **Stroj zaštitite od vlage (opasnost od kratkog spoja!)**



- **Na otvorenom radite samo s produžnim kablovima koji su prikladni za rad na otvorenom**



- **Električne alate i strojeve nikada ne koristite u okruženju zapaljivih tekućina i plinova (opasnost od eksplozije!)**

- **Redovito provjeravajte oštećenja na priključnim kablovima**

- **Kabel nikada ne koristite za nošenje stroja ili za pričvršćivanje dijela koji obrađujete**

- **Kablove zaštitite od vrućine, ulja i oštih rubova**





- Izbjegavajte kontakt tijela s uzemljenim dijelovima
- Prije uključivanja uklonite alate za podešavanje, ključeve za vijke i ključeve za stezne glave
- Moguće su teške ozljede ruku na oštrim rubovima ako se dio koji obrađujete zakrene zbog rotacije svrdla.
- Dlijeta održavajte oštima i čistima jer ćete ih tada moći bolje voditi i manje će se zaglavljivati
- Stroj čuvajte izvan dohvata djece



29.3 Ostale opasnosti



UPOZORENJE

Treba obratiti pozornost na to da svaki stroj ima i druge opasnosti. Prilikom izvođenja svih radova (čak i najjednostavnijih) treba biti maksimalno oprezan. Siguran rad ovisi o Vama!

Čak i ako se pridržavate svih sigurnosnih odredbi i iz namjensku upotrebu treba obratiti pozornost na preostale opasnosti:

- Opasnost od ozljeda šaka/prstiju za vrijeme rada.
- Opasnost od ozljeda na oštrim rubovima elementa koji obrađujete, prije svega ako element koji obrađujete nije učvršćen odgovarajućim alatom/napravom.
- Opasnost od ozljeda: kosa i slobodna odjeća itd. mogu se zaplesti! Opasnost od teških ozljeda! Obavezno poštujujte sigurnosne odredbe o radnoj odjeći.
- Opasnost od ozljeda zbog kontakta s elementima koji su pod naponom.
- Opasnost od ozljeda zbog emisije buke od elemenata koji se obrađuju sredstvima koja su štetna za zdravlje
- Opasnost od porezotina na nastalim oštrim rubovima
- Opasnost od ozljeda očiju zbog dijelova koji lete uokolo, čak i ako nosite zaštitne naočale.
- Štete po zdravlje koje nastaju zbog vibracija koje se prenose na ruke i šake ako se uređaj koristi duže vrijeme ili ako nije uredno vođen ili održavan

Ove opasnosti se mogu svesti na najmanju moguću mjeru ako se primjenjuju sigurnosne odredbe, ako se stroj uredno održava i njeguje te ako strojem namjenski rukuje obučeno stručno osoblje.

Usprkos svim sigurnosnim napravama Vaš zdravi razum i Vaša odgovarajuća tehnička kvalifikacija/obuka za rukovanje strojem jesu i ostaju najvažniji čimbenik sigurnosti!

30 RAD

Strojem radite samo ako je u besprijekornom stanju. Prije svakog rada treba izvršiti vizualnu provjeru stroja. Sigurnosne naprave, električne vodove i komandne elemente treba vrlo detaljno prekontrolirati. Provjerite čvrsti dosjed i oštećenje vijčanih spojeva.

30.1 Upute o radu



UPOZORENJE

Sve radove prepravljanja izvršavajte samo kad je stroj isključen sa strujne mreže!



PAŽNJA

Prekomjerni pritisak može uzrokovati materijalne štete!

- Prilikom rada čekićem za rušenje potreban je vrlo lagan pritisak
- Prejak pritisak nepotrebno će opteretiti motor te može uzrokovati štete



NAPOMENA

• Koristite isporučenu dodatnu dršku.

Veća kontrola u radu znači i manju opasnost od ozljeda.

• Čekić za rušenje držite samo za izolirane drške

Kontakt s vodom koji je pod naponom može dovesti do strujnog udara

• Prije obrade zidova, stropova ili podova uvjerite se da u njima nema kablova ili vodova.

• Provjerite da li strujna mreža (posebno električni razdjelnik) odgovara važećim nacionalnim normama i direktivama.

• Koristite isključivo čisti alat za rad. Prihvat dlijeta prije uporabe lagano podmažite mašću za podmazivanje.



30.2 Rukovanje uređajem

30.2.1 Stavljanje alata

S prihvata alata očistite naslage i lagano ga podmažite.

- Stezni svornjak izvucite iz prihvata alata i okrenite ga za 90° u smjeru kazaljke na satu.



- Umetnite alat i stezni svornjak okrenite za 90° te pustite da zahvati u prihvat alata.
- Izvlačenjem alata provjerite da li čvrsto sjedi.
- Za uklanjanje alata postupajte obrnutim redoslijedom



30.2.2 Uključivanje

- Pritisnite tipku za uključivanje kako biste pokrenuli stroj i započeli udaranje.
- Pritiskom tipke za fiksiranje može se prijeći u trajni rad.





30.2.3 Isključivanje

- Prestanite pritiskati tipku za uključivanje kako biste zaustavili udaranje.
- U trajnom radu u svrhu oslobađanja kratko pritisnite tipku za uključivanje.

30.2.4 Ulijevanje ulja



PAŽNJA

- **Vaš motor s prigonom isporučuje se bez ulja.**
- **Prije pokretanja elektromotora ulijte ulje za prijenosnike!**

Prije ulijevanja ulja za podmazivanje prijenosnika čekić za rušenje izvucite iz struje.

Budući da je ugrađen spremnik ulja, čekić za rušenje se može oko 20 dana koristiti bez dolijevanja ulja. Dnevna uporaba pri tome je oko 3 – 4 sata.

Preporučena ulja za prijenosnike: 15W40

- Ulje dolijte ako se u ovom položaju (ili uspravnom držanju) na prikazu razine ulja vidi manje od 3mm ulja ili se više uopće ne vidi ulje.
- Pomoću isporučenog šesterokutnog ključa uklonite prikaz razine ulja. Pri tome pazite da gumena brtva dobro sjedi na navoju te da se ne ošteti prilikom zavrtnanja



- Za provjeru stavite prikaz razine ulja i lagano ga zategnite.

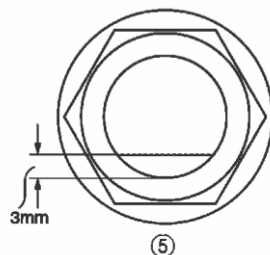

- Razina ulja treba biti oko 3mm od donjeg ruba



- Nakon ulijevanja ulja za podmazivanje opet zategnite prikaz razine ulja.



31 ODRŽAVANJE



PAŽNJA

**Prije radova održavanja isključite stroj i izvucite utikač iz struje!
Tako se izbjegavaju materijalne štete i teške ozljede koje nastaju zbog neželjenog uključivanja stroja!**



Stroj ne zahtijeva mnogo održavanja i ima malo dijelova koje rukovatelj treba dati održavati. Smetnje i kvarove koji mogu umanjiti sigurnost stroja odmah dajte ukloniti.

NAPOMENA

Samo redovito održavani i dobro njegovani uređaj može biti zadovoljavajuće pomagalo. Nedostaci u održavanju i njezi mogu dovesti do nepredvidivih nezgoda i ozljeda.

Popravke koji zahtijevaju specijalna stručna znanja trebaju provoditi samo ovlaštene servisni centri.
Nestručne intervencije mogu oštetiti uređaj ili ugroziti Vašu sigurnost.

Redovito provjeravajte jesu li sva upozorenja i sigurnosne upute na stroju na svojem mjestu te mogu li se bez problema pročitati.

Prije svakog početka rada provjerite besprijekorno stanje sigurnosnih naprava!

U slučaju skladištenja stroj se ne smije čuvati u vlažnoj prostoriji i treba ga zaštititi od atmosferskih utjecaja.

Prije prvog stavljanja u pogon te nakon toga svakih 100 sati rada sve pokretne spojne dijelove (po potrebi ih prije toga treba četkom očistiti od strugotina i prašine) treba podmazati tankim slojem ulja ili masti za podmazivanje.

31.1 Servisiranje i plan održavanja

Kontrole u svrhu održavanja stroja	
Labavi ili izgubljeni vijci	Svaki dan prije stavljanja u pogon
Oštećenje bilo kojeg dijela	Svaki dan prije stavljanja u pogon
Čišćenje stroja	Svaki dan nakon stavljanja u pogon
Provjerite istrošenost prihvata alata	Svakih 100 sati rada
Zamjena ugljenih četki	Svakih 100 sati rada

31.2 Zamjena ugljenih četki

Ako su ugljene četke pohabane do granice istrošenosti, može doći do oštećenja motora. Objе ugljene četke treba zamijeniti zajedno. Postupak je identičan kod oba modela.

- Otpustite vijke M4X12 s poklopca
- Skinite poklopac i odvrnite kapicu četki.
- Izvadite ugljene četke.



- Nakon zamjene ugljenih četki opet zavrnite kapicu četki.
- Opet zavrnite poklopac.



31.3 Čišćenje

Nakon svakog stavljanja u pogon stroj i sve njegove dijelove treba temeljito očistiti. Stroj nakon rada redovito čistite od strugotina i prašine od bušenja.

	NAPOMENA
	<p>Upotreba otapala, agresivnih kemikalija ili abrazivnih sredstava dovodi do materijalne štete na stroju!</p> <p>Zato vrijedi: Prilikom čišćenja koristite samo vodu i po potrebi blaga sredstva za čišćenje!</p>

Nezaštićene površine stroja uobičajenim sredstvima zaštitite od korozije.

31.4 Zbrinjavanje

Stroj ne zbrinjavajte s običnim otpadom. Kontaktirajte tijela lokalne vlasti za informacije o raspoloživim mogućnostima zbrinjavanja. Ako kod specijaliziranog trgovca kupite novi stroj ili ekvivalentni uređaj, trgovac je obavezan odgovarajuće zbrinuti stari.



32 UKLANJANJE POGREŠAKA

Prije nego započnete s radovima uklanjanja kvarova, stroj osvojite od napajanja strujom.

Pogreška	Mogući uzrok	Uklanjanje
Stroj se zaustavlja ili se ne pokreće	<ul style="list-style-type: none"> ▪ Stroj nije priključen ▪ Preopterećenje ▪ Kabel je oštećen 	<ul style="list-style-type: none"> ▪ Provjerite sve električne spojeve ▪ Isključite motor i pustite da se ohladi ▪ Zamijenite kabel
Udarni sustav blokirani	<ul style="list-style-type: none"> ▪ Veliko trenje masti zbog preniske temperature ▪ Pokretni dijelovi su blokirani (predugačak rad na suho) 	<ul style="list-style-type: none"> ▪ Uređaj pustite da se zagrije u toplom okruženju ▪ Zamijenite neispravne dijelove
Dlijeto se zaglavilo	<ul style="list-style-type: none"> ▪ Čelik za armiranje smeta 	<ul style="list-style-type: none"> ▪ Napravite novu rupu

MNOGI POTENCIJALNI IZVORI POGREŠAKA MOGU SE UNAPRIJED ISKLJUČITI AKO SE STROJ ISPRAVNO PRIKLJUČI NA STRUJNU MREŽU ZA NAPAJANJE.



33 PREDGOVOR (SRB)

Poštovani korisniče!

Ovo uputstvo za upotrebu sadrži informacije i važna uputstva za puštanje u pogon i rukovanje čekićima za rušenje ZI-ABH1500D / ZI-ABH1700D.

U nastavku ćemo uobičajeni trgovački naziv uređaja (pogledajte na koricama) u ovom uputstvu za upotrebu zameniti riječju „mašina“.

Uputstvo za upotrebu je sastavni deo mašine i ne sme se uklanjati. Sačuvajte ga za kasnije korištenje i priložite ga mašini kada ga predajete drugim osobama!



Obratite pažnju na uputstva o sigurnosti!

Pre puštanja u pogon pažljivo pročitajte ovo uputstvo. Time će Vam biti olakšano stručno rukovanje, sprečit će se nesporazumi i eventualne štete.

Poštujte upozorenja i uputstva o sigurnosti. Nepoštivanje može dovesti do ozbiljnih ozljeda.

Zbog stalnog razvoja naših proizvoda slike i sadržaji mogu se neznatno razlikovati. Ako uočite greške, molimo Vas da nas obavestite.

Pridržavamo pravo tehničkih izmena!

Adresa servisne službe

ZIPPER MASCHINEN GmbH

Gewerbepark 8

A-4707 Schlüsslberg

Tel.: +43 7248 61116-700 Faks: +43 7248
61116-720

E-pošta: info@zipper-maschinen.at



34 TEHNIKA

34.1 Komponente



1	Dodatna drška	5	Prikaz nivoa ulja / ulivanje ulja
2	Prekidač za uključivanje/isključivanje	6	Prihvat alata
3	Drška	7	Alat
4	Zatvarač za ugljene četke		

34.2 Opseg isporuke

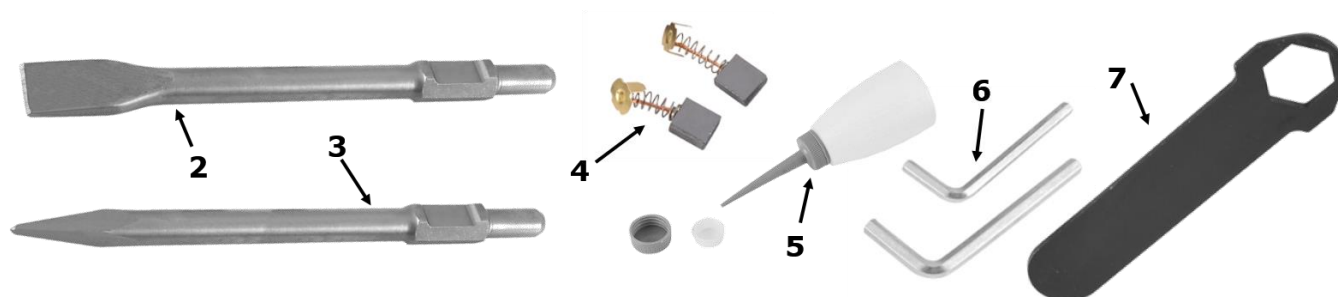

2	Sekač	5	Levak za ulje
3	Špic	6	Imbus ključ
4	Rezervne ugljene četke	7	Ključ za vijke



34.3 Tehnički podaci

	ZI-ABH1500D	ZI-ABH1700D
Nazivni napon	230 V / 50 Hz	230 V / 50 Hz
Snaga motora	1500 W	1700 W
Broj udaraca u minuti	1900	1900
Težina	14 kg	18,5 kg
Jačina pojedinačnog udarca	45 J	65 J
Razina zvučnog tlaka L_{PA} (K=3dB(A))	93 dB(A)	84,77 dB(A)
Razina zvučne snage L_{WA} (K=3dB(A))	105 dB(A)	105 dB(A)
Emisija vibracija $a_{h, CHeq}$ (K=1,5 m/s ²)	20,706 m/s ²	21,343 m/s ²
Dimenzija alata	30x410mm (hexagonal)	30x410mm (hexagonal)
Zaštitna klasa	II	II
Zaštitna načinu	IP 20	IP 20

Navedena vrednost emisije vibracija izmerena je normiranim postupkom ispitivanju te se može koristiti za upoređivanje jednog električnog alata s drugim .

Navedena vrednost emisije vibracija može se koristiti i za početnu procenu izloženosti .

PAŽNJA

Vrednost emisije vibracija može se prilikom stvarne upotrebe mašine razlikovati od navedene vrednosti zavisno o vrsti i načinu upotrebe.

35 SIGURNOST

35.1 Namenska upotreba

Mašinu koristite samo u tehničkim ispravnom stanju i u skladu s namjenom i uzimajući u obzir pravila za sigurnost i opasnosti! Smetnje koje mogu negativno uticati na sigurnost odmah uklonite!

Zabranjeno je menjati ili onemogućavati tehničke uređaje na mašini zadužene za sigurnost!

Mašina je namijenjena isključivo sledećim radovima:

Za radove izbivanja u betonu, opeki i kamenu.

Za instaliranje cevovoda, strujnih vodova i radove rušenja.

Za drugačije korišćenje koje izlazi iz ovih okvira te za materijalne štete ili ozljede koje iz toga rezultiraju ZIPPER-MASCHINEN ne preuzima nikakvu odgovornost niti garanciju.

UPOZORENJE



- **Koristite samo sekače koji su odobreni za mašinu!**
- **Nikada ne koristite oštećene sekače!**
- **Mašinu nikada ne koristite s neispravnim zaštitnom napravom ili bez montirane zaštitne naprave**

VRLO VELIKA OPASNOST OD POVREDA!

Uslovi za rad

Mašina je namijenjena radovima u sledećim uslovima:

Vlažnost maks. 70%

Temperatura od +5°C do +40°C

Mašina nije namijenjen za rad u uslovima u kojima pretil opasnost od eksplozije.



Nedopušteno korištenje

- Rad mašine u uslovima koji izlaze iz okvira opisanih u ovom uputstvu nije dopušten.
- Rad mašine bez predviđenih zaštitnih sistema nije dopušten
- Zabranjena je demontaža ili isključivanje zaštitnih sistema.
- Nije dopušten rad mašine s materijalima koji nisu izričito navedeni u ovom priručniku.
- Nije dopuštena upotreba alata koji nisu prikladni za rad sa mašinom.
- Eventualne izmene u konstrukciji mašine nisu dopuštene.
- Zabranjen je rad mašine na način odn. u svrhu koja ne odgovara 100% savetima opisanim u ovom uputstvu za upotrebu.
- Mašinu nikada ne ostavljajte bez nadzora, a posebno ne kada su u blizini deca!

35.2 Uputstva o sigurnosti

Nečitka ili uklonjena upozorenja i/ili naljepnice na mašini treba odmah zameniti!

Lokalni zakoni i odredbe mogu određivati najmanju starost rukovaoca te ograničavati upotrebu ove mašine!

Radi sprečavanja grešaka u radu, oštećenja i ugrožavanja zdravlja **OBAVEZNO** treba poštivati sedeća uputstva:

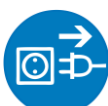

- **Područje rada i zemljište oko mašine održavajte čistim i slobodnim od ulja, masti i ostataka materijala!**
- **Pobrinite se za dovoljnu rasvetu u području rada mašine!**
- **Radite u dobro provetrenim prostorijama!**
- **Mašinu nikada ne preopterećujte!**
- **Za vreme rada uvek pazite na stabilnost.**
- **Ruke uvek za vreme rada držite podalje od alata**
- **U slučaju umora, nedostatka koncentracije odn. pod utjecajem lekova, alkohola ili droga rad na mašini je zabranjen!**
- **Mašinom sme rukovati samo jedna osoba**
- **Mašinom sme rukovati samo obučeno stručno osoblje.**
- **Neovlaštene osobe, naročito decu, i neobučene osobe treba držati podalje od uključene mašine !**
- **Pazite da u opasnom području (najmanji razmak: 2 m) nema drugih ljudi**
- **Za vreme rada na mašini ne nosite labavi nakit, široku odjeću, kravate ili dugačku, raspuštenu kosu.**
- **Slobodni objekti mogu se zaplesti u glavu za bušenje i dovesti do vrlo teških povreda!**
- **Dok radite mašinom , nosite prikladnu zaštitnu opremu (zaštitne naočare, zaštitne rukavice, zaštitu za uši i masku za prašinu)!**
- **Mašina za vreme rada nikada ne sme biti bez nadzora! Pre napuštanja područja rada isključite mašinu i pričekajte da se mašina zaustavi!**
- **Pre radova održavanja ili podešavanja mašinu treba isključiti iz struje!**
- **Uvjerite se da je mašina isključena pre nego što ga uključite u strujnu mrežu!**
- **Mašinu nikada ne koristite ako je prekidač u kvaru**
- **Koristite samo nepromijenjene utikače koji odgovaraju utičnici (bez adaptera kod zaštitno uzemljenih mašina)**
- **Svaki put kad radite mašinom na električni pogon trebate biti maksimalno oprezni! Postoji opasnost od strujnog udara, požara i posekotina;**
- **Mašinu zaštitite od vlage (opasnost od kratkog spoja!)**
- **Na otvorenom radite samo s produžnim kablovima koji su prikladni za rad na otvorenom**
- **Električne alate i mašine nikada ne koristite u okruženju zapaljivih tečnosti i gasova (opasnost od eksplozije!)**
- **Redovno proveravajte oštećenja na priključnim kablovima**
- **Kabal nikada ne koristite za nošenje mašine ili za pričvršćivanje dejela koji obrađujete**
- **Kablove zaštitite od vrućine, ulja i oštrih ivica**



- Izbjegavajte kontakt tela s uzemljenim delovima
- Pre uključivanja uklonite alate za podešavanje, ključeve za vijke i ključeve za stezne glave
- Moguće su teške ozljede ruku na oštrim ivicama.
- Dleta održavajte oštrima i čistima jer ćete ih tada moći bolje voditi i manje će se zaglavljivati
- Mašinu čuvajte izvan domašaja dece

35.3 Ostale opasnosti



UPOZORENJE

Treba obratiti pažnju na to da svaka mašina ima i druge opasnosti. Prilikom izvođenja svih radova (čak i najjednostavnijih) treba biti maksimalno oprezan. Siguran rad zavisi od Vas!

Čak i ako se pridržavate svih sigurnosnih odredbi i uz namensku upotrebu treba obratiti pažnju na preostale opasnosti:

- Opasnost od ozleda šaka/prstiju za vreme rada.
- Opasnost od ozleda na oštrim ivicama elementa koji obrađujete, pre svega ako element koji obrađujete nije učvršćen odgovarajućim alatom/napravom.
- Opasnost od povreda: kosa i slobodna odeća itd. mogu se zaplesti! Opasnost od teških povreda! Obavezno poštujujte sigurnosne odredbe o radnoj odeći.
- Opasnost od povreda zbog kontakta s elementima koji su pod naponom.
- Opasnost od povreda zbog emisije buke od elemenata koji se obrađuju sredstvima koja su štetna za zdravlje
- Opasnost od posekotina na nastalim oštrim ivicama
- Opasnost od povreda očiju zbog delova koji lete uokolo, čak i ako nosite zaštitne naočare.
- Štete po zdravlje koje nastaju zbog vibracija koje se prenose na ruke i šake ako se uređaj koristi duže vreme ili ako nije uredno vođen ili održavan

Ove opasnosti se mogu svesti na najmanju moguću meru ako se primjenjuju sigurnosne odredbe, ako se mašina uredno održava i neguje te ako mašinom namenski rukuje obučeno stručno osoblje.

Usprkos svim sigurnosnim napravama Vaš zdravi razum i Vaša odgovarajuća tehnička kvalifikacija/obuka za rukovanje mašinom jesu i ostaju najvažniji činilac sigurnosti!

36 RAD

Mašinom radite samo ako je u besprekornom stanju. Pre svakog rada treba izvršiti vizuelnu proveru mašine. Sigurnosne naprave, električne vodove i komandne elemente treba vrlo detaljno prekontrolisati. Proverite čvrstoću ili oštećenje vijčanih spojeva.

36.1 Upute o radu



UPOZORENJE

Sve radove prepravljanja izvršavajte samo kad je mašina isključena iz strujne mreže!



PAŽNJA

Prekomerni pritisak može uzrokovati materijalne štete!

- Prilikom rada čekićem za rušenje potreban je vrlo lagan pritisak
- Prejak pritisak nepotrebno će opteretiti motor te može uzrokovati kvarove



NAPOMENA

• Koristite isporučenu dodatnu dršku.

Veća kontrola u radu znači i manju opasnost od povreda.

• Čekić za rušenje držite samo za izolirane drške

Kontakt s vodom koji je pod naponom može dovesti do strujnog udara

- Pre obrade zidova, plafona ili podova uverite se da u njima nema kablova ili vodova.
- Proverite da li strujna mreža (posebno električni razdelnik) odgovara važećim nacionalnim normama i direktivama.

• Koristite isključivo čisti alat za rad. Prihvat dleta pre upotrebe lagano podmažite mašću za podmazivanje.



36.2 Rukovanje uređajem

36.2.1 Stavljanje alata

S prihvata alata očistite naslage i lagano ga podmažite.

- Stezni vijak izvucite iz prihvata alata i okrenite ga za 90° u smjeru kazaljke na satu.



- Umetnite alat i stezni vijak okrenite za 90° te pustite da zahvati u prihvatu alata.
- Izvlačenjem alata proverite da li čvrsto naleže.
- Za uklanjanje alata postupajte obrnutim redosledom



36.2.2 Uključivanje

- Pritisnite dugme za uključivanje kako biste pokrenuli mašinu i započeli udaranje.
- Pritiskom dugmeta za fiksiranje može se preći u trajni rad.





36.2.3 Isključivanje

- Prestanite pritiskati dugme za uključivanje kako biste zaustavili udaranje.
- U trajnom radu u svrhu oslobađanja kratko pritisnite dugme za uključivanje.

36.2.4 Ulivanje ulja

	PAŽNJA
	<ul style="list-style-type: none">• Vaš motor isporučuje se bez ulja.• Pre pokretanja elektromotora ulijte ulje za prijenosnike!

Pre ulivanja ulja za podmazivanje prenosnika čekić za rušenje izvucite iz struje.

Budući da je ugrađen rezervoar ulja, čekić za rušenje se može oko 20 dana koristiti bez dolivanja ulja. Dnevna upotreba pri tome je oko 3 – 4 sata.

Preporučena ulja za prenosnike: 15W40

- Ulje dolijte ako se u ovom položaju (ili uspravnom držanju) na prikazu nivoa ulja vidi manje od 3mm ulja ili se više uopšte ne vidi ulje.
- Pomoću isporučenog šestougaonog ključa uklonite prikaz nivoa ulja. Pri tome pazite da gumena dizna dobro naleže na navoj te da se ne ošteti prilikom zavrtanja



- Za proveru stavite prikaz nivoa ulja i lagano ga zategnite.

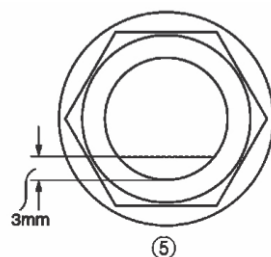

- Nivo ulja treba biti oko 3mm od donjeg ruba



- Nakon ulivanja ulja za podmazivanje opet zategnite prikaz nivoa ulja.



37 ODRŽAVANJE



PAŽNJA

Pre radova održavanja isključite mašinu i izvucite utikač iz struje! Tako se izbjegavaju materijalne štete i teške povrede koje nastaju zbog neželjenog uključivanja mašine!



Mašina ne zahteva mnogo održavanja i ima malo delova koje rukovaoc treba dati održavati. Smetnje i kvarove koji mogu umanjiti sigurnost mašine odmah uklonite.

NAPOMENA

Samo redovito održavani i dobro negovani uređaj može biti zadovoljavajuće pomagalo. Nedostaci u održavanju i nezi mogu dovesti do nepredvidivih nezgoda i povreda.

Popravke koji zahtijevaju specijalna stručna znanja trebaju sprovoditi samo ovlašćeni servisni centri.

Nestručne intervencije mogu oštetiti uređaj ili ugroziti Vašu sigurnost.

Redovno proveravajte jesu li sva upozorenja i sigurnosna uputstva na mašini na svom mestu te mogu li se bez problema pročitati.

Pre svakog početka rada proverite besprijeckorno stanje sigurnosnih naprava!

U slučaju skladištenja mašina se ne sme čuvati u vlažnoj prostoriji i treba je zaštititi od atmosferskih utjecaja.

Pre prvog stavljanja u pogon te nakon toga svakih 100 sati rada sve pokretne spojne delove (po potrebi ih prije toga treba četkom očistiti od strugotina i prašine) treba podmazati tankim slojem ulja ili masti za podmazivanje.

37.1 Servisiranje i plan održavanja

Kontrole u svrhu održavanja stroja	
Labavi ili izgubljeni vijci	Svaki dan prije stavljanja u pogon
Oštećenje bilo kojeg dela	Svaki dan prije stavljanja u pogon
Čišćenje mašine	Svaki dan nakon stavljanja u pogon
Proverite istrošenost prihvata alata	Svakih 100 sati rada
Zamena ugljenih četkica	Svakih 100 sati rada

37.2 Zamena ugljenih četkica

Ako su ugljene četkice pohabane do granice istrošenosti, može doći do oštećenja motora. Obe ugljene četke treba zamijeniti zajedno. Postupak je identičan kod oba modela.

- Otpustite vijke M4X12 s poklopca
- Skinite poklopac i odvrnite kapicu četki.
- Izvadite ugljene četke.



- Nakon zamene ugljenih četki opet zavrните kapicu četkica
- Opet zavrните poklopac.



37.3 Čišćenje

Nakon svakog stavljanja u pogon mašinu i sve negove delove treba temeljno očistiti.

Mašinu nakon rada redovno čistite od strugotina i prašine od bušenja.



NAPOMENA

Upotreba otpada, agresivnih hemikalija ili abrazivnih sredstava dovodi do materijalne štete na mašini!

Prilikom čišćenja koristite samo vodu i po potrebi blaga sredstva za čišćenje!

37.4 Odlaganje

Mašinu ne odlažite s običnim otpadom. Kontaktirajte organe lokalne vlasti za informacije o raspoloživim mogućnostima odlaganja. Ako kod specijalizovanog trgovca kupite novu mašinu ili ekvivalentni uređaj, trgovac je obavezan odgovarajuće odložiti stari.



38 UKLANJANJE KVAROVA

Pre nego započnete s radovima uklanjanja kvarova, mašinu odvojite od napajanja strujom.

Pogreška	Mogući uzrok	Uklanjanje
Mašina se zaustavlja ili se ne pokreće	<ul style="list-style-type: none">▪ mašina nije priključena▪ Preopterećenje▪ Kabal je oštećen	<ul style="list-style-type: none">▪ Proverite sve električne spojeve▪ Isključite motor i pustite da se ohladi▪ Zamenite kabal
Udarni sistem blokiran	<ul style="list-style-type: none">▪ Veliko trenje masti zbog preniske temperature▪ Pokretni delovi su blokirani (predugačak rad na suho)	<ul style="list-style-type: none">▪ Uređaj pustite da se zagrije u toplom okruženju▪ Zamenite neispravne delove
Dleto se zaglavilo	<ul style="list-style-type: none">▪ Čelik za armiranje smeta	<ul style="list-style-type: none">▪ Napravite novu rupu

MNOGI POTENCIJALNI IZVORI OPASNOSTI MOGU SE UNAPRIJED ISKLJUČITI AKO SE MAŠINA ISPRAVNO PRIKLJUČI NA STRUJNU MREŽU ZA NAPAJANJE.



39 INTRODUZIONE (IT)

Gentile cliente!

Queste istruzioni per l'uso contengono informazioni e importanti informazioni sulla messa in servizio e sul comando del DEMOLITORE ZI-ABH1500D_ABH1700D. La normale denominazione commerciale del dispositivo (vedi copertina) in questo manuale viene sostituita dal termine "macchina".

Le istruzioni per l'uso sono parte della macchina e non devono essere rimosse. Tenerla per uso successivo e allegare questo manuale alla macchina se è condivisa con terze parti!

Si prega di notare le istruzioni di sicurezza!



Leggere attentamente questo manuale prima dell'uso. La gestione appropriata sarà più facile per te, impedire incomprensioni e possibili danni.
Seguire le avvertenze e le istruzioni di sicurezza. La disattenzione può portare a ferite gravi.

Attraverso lo sviluppo costante dei nostri prodotti, le immagini ei contenuti potrebbero differire leggermente. Se trovate errori, fatecelo sapere.

Le modifiche tecniche sono riservate!

Diritto d'autore

© 2017

Questa documentazione è protetta da copyright. I diritti costituzionali riservati! In particolare, la ristampa, la traduzione e la rimozione di foto e illustrazioni sono perseguiti.

Il luogo di competenza è il tribunale regionale di Linz o il giudice competente per il 4707 Schlüsslberg.

Indirizzo servizio clienti

ZIPPER MASCHINEN GmbH
Gewerbepark 8, A-4707 Schlüsslberg
AUSTRIA
Tel.: +43 7248 61116-700
Fax: +43 7248 61116-720
Mail: info@zipper-maschinen.at



40 TECNOLOGIA

40.1 Componenti



1	impugnatura addizionale	5	Indicatore livello olio / riempimento olio
2	Interruttore ON / OFF	6	Portautensili
3	manico	7	Punta
4	Chiusura delle spazzole di carbone		

40.2 Ambito di consegna

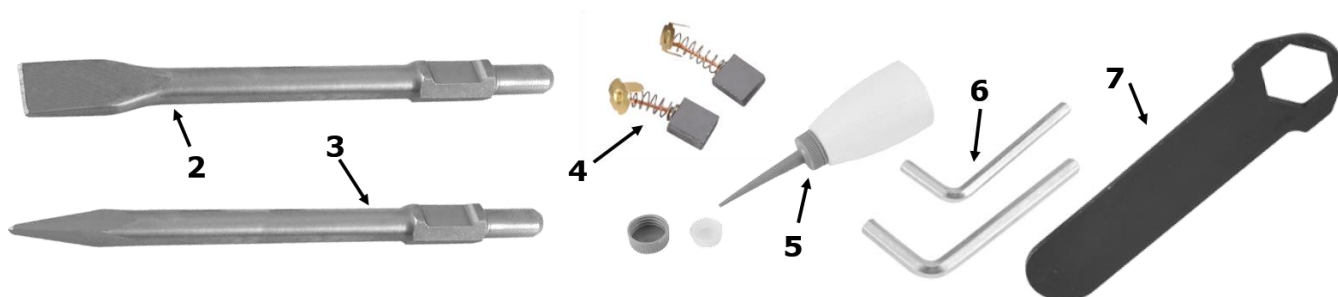

2	scalpello piatto	5	Aiuto per il riempimento dell'olio
3	Scalpello a punta	6	Chiave a brugola
4	Spazzole di ricambio in carbonio	7	chiave inglese



40.3 Dati tecnici

	ZI-ABH1500D	ZI-ABH1700D
Tensione	230 V / 50 Hz	230 V / 50 Hz
Potenza motore	1500 W	1700 W
Colpi / minuto	1900	1900
Peso	14 kg	18,5 kg
Forza Colpi	45 J	65 J
Livello di pressione sonora L_{PA} ($K=3dB(A)$)	93 dB(A)	84,77 dB(A)
Livello di potenza sonora L_{WA} ($K=3dB(A)$)	105 dB(A)	105 dB(A)
vibrazione $a_{h, CHeq}$ ($K=1,5 m/s^2$)	20,706 m/s^2	21,343 m/s^2
dimensione dell'utensile	30x410mm (esagono)	30x410mm (esagono)
classe di protezione	II	II
protezione	IP 20	IP 20

Il valore di emissione di vibrazioni dichiarato è stato misurato secondo una procedura di prova standardizzata e può essere utilizzato per confrontare un elettroutensile con un altro.

Il valore di emissione di vibrazioni specificato può anche essere utilizzato per una valutazione iniziale dell'esposizione.

ATTENZIONE

Il valore di emissione delle vibrazioni può differire dal valore di indicazione durante l'uso effettivo del motore, a seconda del modo in cui viene utilizzato il motore.

41 SICUREZZA

41.1 Uso previsto

La macchina solo in perfetto stato di funzionamento per la sua destinazione d'uso, in modo sicuro e l'uso consapevole dei rischi! Le interruzioni che potrebbero compromettere la sicurezza possono essere eliminate immediatamente! Devono essere rispettate le condizioni di esercizio, manutenzione e riparazione prescritte dal costruttore e la conformità alle istruzioni di sicurezza.

È generalmente vietato cambiare l'apparecchiatura di sicurezza della macchina o disattivarla!

La macchina è destinata esclusivamente alle seguenti attività:

Per la produzione di aria compressa di massimo 8 bar (0,8 MPa) / 10 bar (1 MPa). I compressori possono essere usati in varie aree di lavoro come ad es. pneumatici o utensili pneumatici come ad es. chiodatrici, cucitrici, levigatrice pneumatica ecc..

ZIPPER-MASCHINEN non si assume alcuna responsabilità o garanzia per qualsiasi altro utilizzo o ulteriore uso e conseguenti danni o feriti.

ATTENZIONE	
	<ul style="list-style-type: none">▪ Utilizzare solo scalpelli consentiti per la macchina!▪ Non usare mai scalpelli danneggiati!▪ Non utilizzare mai la macchina con un dispositivo difettoso o senza una protezione montata
RISCHIO DI LESIONI PIÙ ALTO!	

Condizioni di lavoro:

La macchina è destinata al lavoro alle seguenti condizioni:

umidità max. 70%

temperatura von +5°C bis +40°C

La macchina non è destinata ad essere utilizzata in condizioni potenzialmente esplosive.



Uso illegale:

- L'utilizzo della macchina in condizioni non conformi ai limiti indicati in questo manuale non è consentito.
- Il funzionamento della macchina senza i dispositivi di protezione forniti non è consentito
- È vietato smontare o disattivare i dispositivi di protezione.
- È vietato l'uso di utensili non idonei all'uso con la macchina.
- Le modifiche nella costruzione della macchina non sono consentite.
- È vietata l'uso della macchina in modo o per scopi non conformi al 100% delle istruzioni riportate nel presente manuale.
- Le istruzioni contenute in questo manuale che non conformi al 100% sono proibite.
- Non lasciare mai la macchina incustodita, soprattutto quando i bambini sono nelle vicinanze!

41.1 istruzioni di sicurezza

I segni di avvertimento e / o gli adesivi sulla macchina che sono illeggibili o sono stati rimossi devono essere immediatamente sostituiti!

Le leggi e i regolamenti locali possono fissare l'età minima dell'operatore e limitare l'uso di questa macchina!

Per evitare malfunzionamenti, danneggiamenti e pericoli per la salute, è necessario rispettare le seguenti istruzioni:

-  **Mantenere l'area di lavoro e il pavimento intorno alla macchina puliti e privi di olio, grasso e residui di materiale!**
-  **Garantire un'adeguata illuminazione nell'area di lavoro della macchina!**
-  **Lavorare in stanze ben ventilate!**
-  **Non sovraccaricare la macchina!**
-  **Assicurati di stare in piedi mentre lavori.**
-  **Tenere le mani lontane dalle punte durante il funzionamento**
-  **In caso di stanchezza, mancanza di concentrazione o sotto l'effetto di farmaci, alcol o droghe, è vietato lavorare sulla macchina!**
-  **La macchina può essere utilizzata solo da una persona .**
-  **La macchina può essere utilizzata solo da personale specializzato qualificato.**
-  **Le persone non autorizzate, in particolare i bambini, e le persone non addestrate devono essere tenute lontane dalla macchina in movimento!**
-  **Assicurarsi che non ci siano altre persone nella zona di pericolo (distanza minima: 2m)**
-  **Quando si lavora sulla macchina, non indossare gioielli sciolti, abiti larghi, cravatte o capelli lunghi e sciolti.**
-  **Lose Objekte können sich im verfangen und zu schwersten Verletzungen führen!**
-  **Indossare dispositivi di protezione adeguati (occhiali protettivi, guanti protettivi, protezioni per le orecchie e maschera antipolvere) quando si lavora su e con la macchina!**
-  **La macchina corrente non deve mai essere lasciata incustodita! Prima di lasciare l'area di lavoro, spegnere la macchina e attendere fino all'arresto della macchina!**
-  **Prima di eseguire interventi di manutenzione o regolazione, la macchina deve essere scollegata dall'alimentazione!**
- **Assicurarsi che la macchina sia spenta prima di essere collegata all'alimentazione**
- **Non utilizzare mai la macchina con un interruttore difettoso**
- **Utilizzare solo connettori plug-in non modificati adatti alla presa (non adattatori per macchine con messa a terra)**
- **Ogni volta che lavori con una macchina ad azionamento elettrico, è necessaria la massima cautela! C'è il rischio di scosse elettriche, incendi, ferite da taglio;**
- **Proteggere la macchina dall'umidità (pericolo di cortocircuito!)**
- **Lavorare all'aperto solo con cavo di prolunga adatto per uso esterno**
- **Non utilizzare mai utensili elettrici e macchine vicino a liquidi e gas infiammabili (pericolo di esplosione!)**
- **Controllare regolarmente il cavo di collegamento regolarmente per eventuali danni**
- **Non utilizzare mai il cavo per trasportare la macchina o per fissare un pezzo**
- **Proteggere il cavo da calore, olio e spigoli vivi**
- **Evitare il contatto del corpo con parti messe a terra**



- Rimuovere gli strumenti di regolazione e la chiave inglese prima di accendere
- **Possibili lesioni da spigoli vivi della mano sono possibili quando il pezzo si muove attraverso la rotazione della punta.**
- Tenere gli scalpelli affilati e puliti in modo che siano più facili da guidare e meno probabilità di incepparsi
- **Conservare la macchina fuori dalla portata dei bambini**



41.2 Rischi residui



ATTENZIONE

È importante assicurarsi che ogni macchina abbia rischi residui. Fare tutto il lavoro (anche il più semplice) richiede grande cura. Il lavoro sicuro dipende da te!

Anche se tutte le norme di sicurezza sono osservate e utilizzate come previsto, devono essere osservati i seguenti rischi residui:

- Rischio di lesioni alle mani / dita durante il funzionamento.
- Pericolo di lesioni a causa di spigoli vivi del pezzo, specialmente se il pezzo non è fissato con l'attrezzo / dispositivo appropriato.
- Pericolo di lesioni: i capelli, gli indumenti larghi, ecc. Possono essere raggiunti dalla punta del trapano rotante e avvolti! Lesioni gravi! Le norme di sicurezza relative agli abiti da lavoro devono essere rigorosamente osservate.
- Pericolo di lesioni a causa del contatto con componenti sotto tensione.
- Pericolo di lesioni derivanti da emissioni di polvere da pezzi trattati con sostanze nocive
- Pericolo dovuto al rumore: il lavoro senza protezione acustica può danneggiare in modo permanente l'udito
- Rischio di taglio a causa di spigoli vivi Rischio di lesioni alla vista causate da parti in volo, inclusi gli occhiali di protezione.

Danni alla salute risultanti da vibrazioni della mano del braccio se il dispositivo viene utilizzato per un lungo periodo di tempo o se non viene gestito e mantenuto correttamente

Questi rischi possono essere ridotti al minimo se vengono applicate tutte le norme di sicurezza, la macchina viene sottoposta a manutenzione e manutenzione corrette e la macchina viene utilizzata come previsto e da personale specializzato adeguatamente formato.

Nonostante tutti i dispositivi di sicurezza, il loro buon senso e la loro corrispondente idoneità / formazione tecnica per il funzionamento di una macchina è e rimane il fattore di sicurezza più importante!

42 FUNZIONAMENTO

Azionare la macchina solo in perfette condizioni. Prima di ogni operazione deve essere eseguita un'ispezione visiva della macchina. Attrezzature di sicurezza, cavi elettrici e controlli devono essere controllati attentamente. Controllare i collegamenti a vite per danni e tenuta.

42.1 Note operative



AVVERTIMENTO

Eseguire tutti gli interventi di riconversione solo se scollegati dalla rete elettrica!



ATTENZIONE

- **Una pressione eccessiva può causare danni materiali!**
- **Quando si lavora con il martello demolitore, è richiesta solo una leggera pressione**
- **Troppa pressione sovraccarica inutilmente il motore e può causare danni**



NOTA

Utilizzare la maniglia aggiuntiva in dotazione.

- Più controllo durante il lavoro significa meno rischi di lesioni.

Utilizzare il martello demolitore solo sulle maniglie isolate

- Il contatto con una linea dal vivo può causare una scossa elettrica
- **Prima di lavorare su pareti, soffitti o pavimenti, assicurarsi che non vi siano cavi o fili.**
- **Controllare l'alimentazione (in particolare il distributore del cantiere), se sono conformi agli standard e alle linee guida nazionali validi.**
- **Utilizzare solo attrezzi da lavoro puliti. Ingrassare leggermente l'albero dello scalpello con grasso prima dell'uso.**



42.2 Funzionamento

42.2.1 Strumento di inserimento

- Pulire il gambo dell'utensile dei depositi e ingrassarlo leggermente.

Estrarre il bullone di serraggio dal gambo dell'utensile e ruotarlo di 90 ° in senso orario.



Inserire l'attrezzo e ruotare indietro il bullone di bloccaggio di 90 ° e farlo rientrare nel gambo dell'utensile.

Controllare tirando fuori lo strumento se lo strumento ha un accoppiamento stretto.

Per rimuovere uno strumento , procedere in ordine inverso



42.2.2 Accendere

- Premere il pulsante di accensione per avviare la macchina e avviare la corsa.
- Premendo il pulsante di blocco è possibile passare al funzionamento continuo.





42.2.3 Spegnere

- Premere il pulsante di accensione per interrompere la corsa.
- Per il funzionamento continuo, premere brevemente il pulsante di accensione
- Per rilasciare il fissaggio

42.2.4 Riempire l'olio



ATTENZIONE

- **Il motore del cambio è consegnato senza olio.**
- **Riempire l'olio per ingranaggi prima di avviare il motore elettrico!**

Prima di aggiungere olio lubrificante per ingranaggi, scollegare il martello demolitore dalla rete. Poiché è installato un serbatoio dell'olio, il martello demolitore può essere utilizzato per circa 20 giorni senza rabboccare olio. L'uso quotidiano è di circa 3 - 4 ore.

Olio per trasmissioni consigliato: 15W-40

- Rabboccare l'olio quando in questa posizione (o posizione eretta) l'indicatore del livello dell'olio è inferiore a 3 mm o non è visibile l'olio.

Rimuovere l'indicatore del livello dell'olio con la chiave esagonale in dotazione.

Assicurarsi che la guarnizione di gomma si adatti bene alla filettatura e che non sia danneggiata durante l'avvitamento



Per controllare, impostare l'indicatore del livello dell'olio e serrare leggermente.

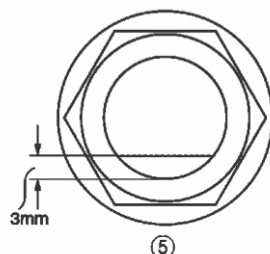

Il livello dell'olio dovrebbe essere di circa 3 mm dal bordo inferiore



Dopo aver riempito con olio lubrificante, serrare nuovamente il calibro del livello dell'olio.



43 MANUTENZIONE



ATTENZIONE

Spegnere la macchina e rimuovere la spina di alimentazione prima di eseguire qualsiasi intervento di manutenzione! In tal modo si evitano danni materiali e lesioni gravi a causa dell'accensione involontaria della macchina!



La macchina richiede poca manutenzione e contiene solo alcune parti, che l'operatore deve sottoporre a manutenzione. Le interruzioni o i difetti che potrebbero compromettere la sicurezza della macchina devono essere risolti immediatamente.

Nota

Solo un dispositivo regolarmente mantenuto e ben mantenuto può essere uno strumento soddisfacente. Le carenze di manutenzione e assistenza possono portare a incidenti e lesioni imprevedibili. Le riparazioni che richiedono competenze specifiche devono essere eseguite esclusivamente da centri di assistenza autorizzati.

Interventi impropri possono danneggiare il dispositivo o mettere in pericolo la sicurezza dell'utente.

Controllare regolarmente se le avvertenze e le istruzioni di sicurezza sono presenti sulla macchina e in condizioni perfettamente leggibili.

Controllare le perfette condizioni dell'apparecchiatura di sicurezza prima di ogni operazione!

Quando si conserva la macchina, non deve essere immagazzinata in una stanza umida e deve essere protetta dagli effetti delle condizioni meteorologiche.

Prima di utilizzare per la prima volta, e successivamente ogni 100 ore lavorative, lubrificare tutte le parti mobili di collegamento (se necessario con una spazzola di trucioli e polvere preventivamente) con uno strato sottile di olio lubrificante o grasso.

43.1 Piano di manutenzione

Controlli per la manutenzione della macchina	
Viti allentate o perse	Ogni giorno prima della messa in servizio
Danni a qualsiasi parte	Ogni giorno prima della messa in servizio
Pulire la macchina	Ogni giorno dopo la messa in servizio
Ricarica il grasso	Ogni 25 ore lavorative
Controllare il portautensili per usura	Ogni 100 ore lavorative
Cambia spazzole di carbone	Ogni 100 ore lavorative

43.2 Sostituzione delle spazzole di carbone

- Se le spazzole di carbone sono consumate fino al limite di usura, possono verificarsi danni al motore. Entrambi i pennelli di carbone dovrebbero essere rinnovati insieme. La procedura è identica per entrambi i modelli.
- Allentare le viti M4X12 dal coperchio
- Rimuovere il coperchio e girare il cappuccio della spazzola.
- Rimuovere le spazzole di carbone.



Dopo aver cambiato le spazzole di carbone, riaccendere il cappuccio della spazzola.

- Svitare il coperchio.



43.3 Pulizia

Dopo ogni avvio, la macchina e tutte le sue parti devono essere pulite accuratamente. Liberare la macchina regolarmente dopo aver lavorato con trucioli e polvere di perforazione.

	NOTA
	<p>L'uso di solventi, prodotti chimici aggressivi o abrasivi causerà danni alla macchina!</p> <p>Pertanto: durante la pulizia usare solo acqua e, se necessario, un detergente delicato!</p>

43.4 Smaltimento

Non smaltire la macchina nei rifiuti residui. Contattare le autorità locali per informazioni sulle opzioni di smaltimento. Se acquisti una nuova sega a nastro in legno o equivalente dal tuo rivenditore, è obbligato a smaltire il tuo vecchio professionalmente.



44 RISOLUZIONE ERRORE

Prima di iniziare i lavori per riparare eventuali difetti, scollegare la macchina dall'alimentazione

Errore	Possibile causa	rimediare
La macchina si ferma o non parte	<ul style="list-style-type: none"> La macchina non è collegata sovraccarico Cavo danneggiato 	<ul style="list-style-type: none"> Controllare tutti i collegamenti elettrici Spegnere il motore e raffreddare Rinnovare il cavo
Sistema di impatto bloccato	<ul style="list-style-type: none"> Attrito ad alto contenuto di grasso a causa delle basse temperature Le parti mobili sono bloccate (Troppo a lungo il funzionamento a secco) 	<ul style="list-style-type: none"> Riscaldare il dispositivo in un ambiente caldo Sostituire le parti difettose
Scalpello bloccato	<ul style="list-style-type: none"> interferenti acciaio per cemento armato 	<ul style="list-style-type: none"> Ripristinare il foro

MOLTE POTENZIALI FONTI DI DIFETTI POSSONO ESSERE ESCLUSE IN FATTO CON IL COLLEGAMENTO SPECIALE DELLA RETE DI ALIMENTAZIONE.

	NOTA
	<p>Se ritieni di non essere in grado di eseguire correttamente le riparazioni necessarie o se non hai la formazione richiesta per farlo, porta sempre un'officina per riparare il problema.</p>



45 ELEKTRICKÉ SCHÉMA / WIRING DIAGRAM

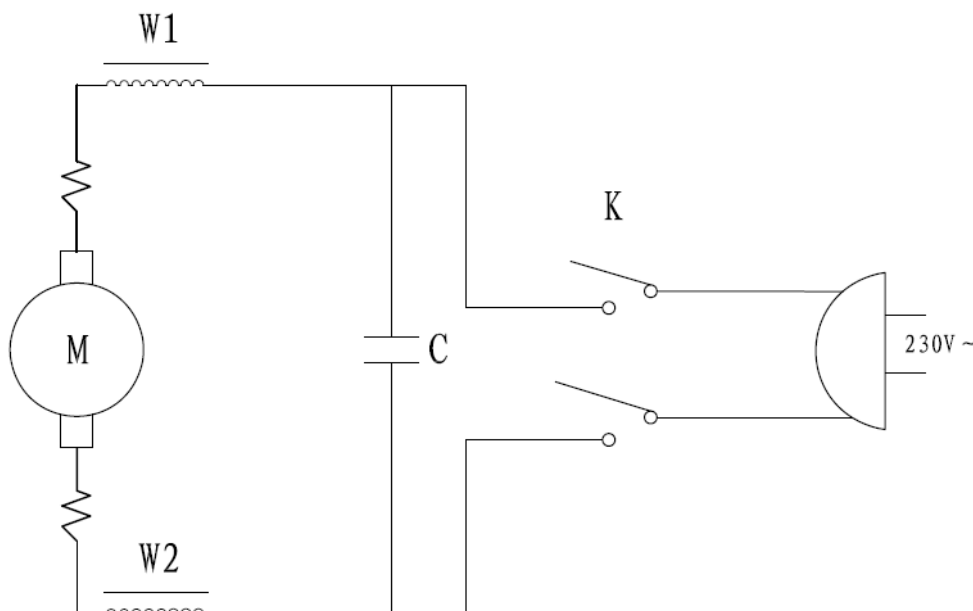

46 NÁHRADNÍ DÍLY / SPARE PARTS

46.1 Objednávka náhradních dílů / spare parts order

Použitím originálních dílů od společnosti ZIPPER používáte díly, které spolu dokonale sedí a jejich montáž je časově méně náročná. Originální náhradní díly zajišťují delší životnost stroje.

VÝSTRAHA

Použití jiných než originálních náhradních dílů má za následek ztrátu záruky!

Platí: Při výměně komponent/dílů používejte pouze originální náhradní díly.

Při objednávání dílů použijte servisní formulář, který najdete na konci tohoto návodu na obsluhu. Vždy uvádějte typ stroje, číslo náhradního dílu a jeho název. Aby se předešlo neshodám, doporučujeme společně s objednávkou zaslat i kopii výkresu rozpadu náhradních dílů, na kterém Vámi požadované díly označíte.

[Adresu pro objednání dílů naleznete v kontaktech na zákaznický servis.](#)

With original ZIPPER spare parts you use parts that are attuned to each other shorten the installation time and elongate your machines lifespan.



IMPORTANT

The installation of other than original spare parts voids the warranty!

So you always have to use original spare parts

When you place a spare parts order please use the service formular you can find in the last chapter of this manual. Always take a note of the machine type, spare parts number and partname. We recommend to copy the spare parts diagram and mark the spare part you need.

[You find the order address in the preface of this operation manual.](#)

Pour les machines ZIPPER utiliser toujours des pièces de rechange pour réparer la machine. Le réglage optimal de pièces réduit le temps d'installation et préserve la vie de la machine.

IMPORTANT

L'installation de pièces de rechange non d'origine annule la garantie!

Utiliser toujours des pièces de rechange d'origine ZIPPER.

Pour commander des pièces détachées, s'il vous plaît utiliser le formulaire de service qui est la fin de ce manuel. Toujours entrer le type de machine et le numéro de la pièce de rechange et le nom de la pièce. Pour éviter les malentendus, il est recommandé une copie du schéma de vue explosé dans lequel vous marquez clairement les pièces de rechange nécessaires.

[Vous trouverez notre adresse sur la préface de ce manuel.](#)

Rezervni deli firme ZIPPER so med seboj idealno usklajeni. Optimalna usklajenost delov skrajša čas vgradnje in podaljša življenjsko dobo stroja.

OPOMBA

Z vgradnjo neoriginalnih rezervnih delov garancija preneha veljati!

Zato: ob zamenjavi komponent / delov uporabljajte samo originalne rezervne dele.

Pri naročanju rezervnih delov uporabite servisni obrazec, ki ga lahko najdete na koncu tega navodila. Vedno navedite tip stroja, številko rezervnega dela in naziv. Da bi preprečili nesporazume, Vam priporočamo, da priložite naročilu rezervnega dela kopijo načrta rezervnega dela, na katerem so jasno označeni potrebni rezervni deli.

[Naslov za naročanje poiščite v servisnih informacijah v uvodu te dokumentacije.](#)

Koristeći ZIPPER rezervne dijelove koristite rezervne dijelove koji su idealno međusobno usklađeni. Optimalna usklađenost dijelova skraćuje vrijeme ugradnje te produžuje životni vijek.

NAPOMENA

Ugradnjom neoriginalnih rezervnih delova prestaje pravo na garanciju!

Prilikom zamene komponenata/delova koristite samo originalne rezervne delove.

Prilikom naručivanja rezervnih delova koristite servisni obrazec koji možete pronaći na kraju ovog uputstva. Uvek navedite tip mašine, broj rezervnog dela i naziv. Kako biste sprečili nesporazume, preporučamo Vam da priložite kopiju nacrta rezervnog dela na kojem su jasno označeni potrebni rezervni delovi.

[Adresu za naručivanje pogledajte u servisnim informacijama u predgovoru ove dokumentacije](#)

Con Zipper ricambi utilizzando parti che sono idealmente abbinate. La misura perfetta delle parti accorciare i tempi di installazione e aumentare la durata di vita.

NOTA

L'incorporazione di pezzi di ricambio non originali invaliderà la garanzia!

Percperciò: Quando la sostituzione di componenti / parti utilizzare solo ricambi originali



Si prega di ordinare i ricambi si utilizza il modulo di servizio che si trova alla fine di questo manuale. Inserire sempre modello di macchina, il numero di pezzi di ricambio e il nome. A scanso di equivoci, si consiglia di utilizzare l'ordine di pezzi di ricambio di una copia dei pezzi di ricambio disegno allegato, in cui le parti di ricambio necessarie sono chiaramente contrassegnati.

Indirizzo dell'ordine, vedere gli indirizzi del servizio clienti nella prefazione alla presente documentazione.



46.2 Výkres dílů / explosion drawing

46.2.1 ZI-ABH1500D

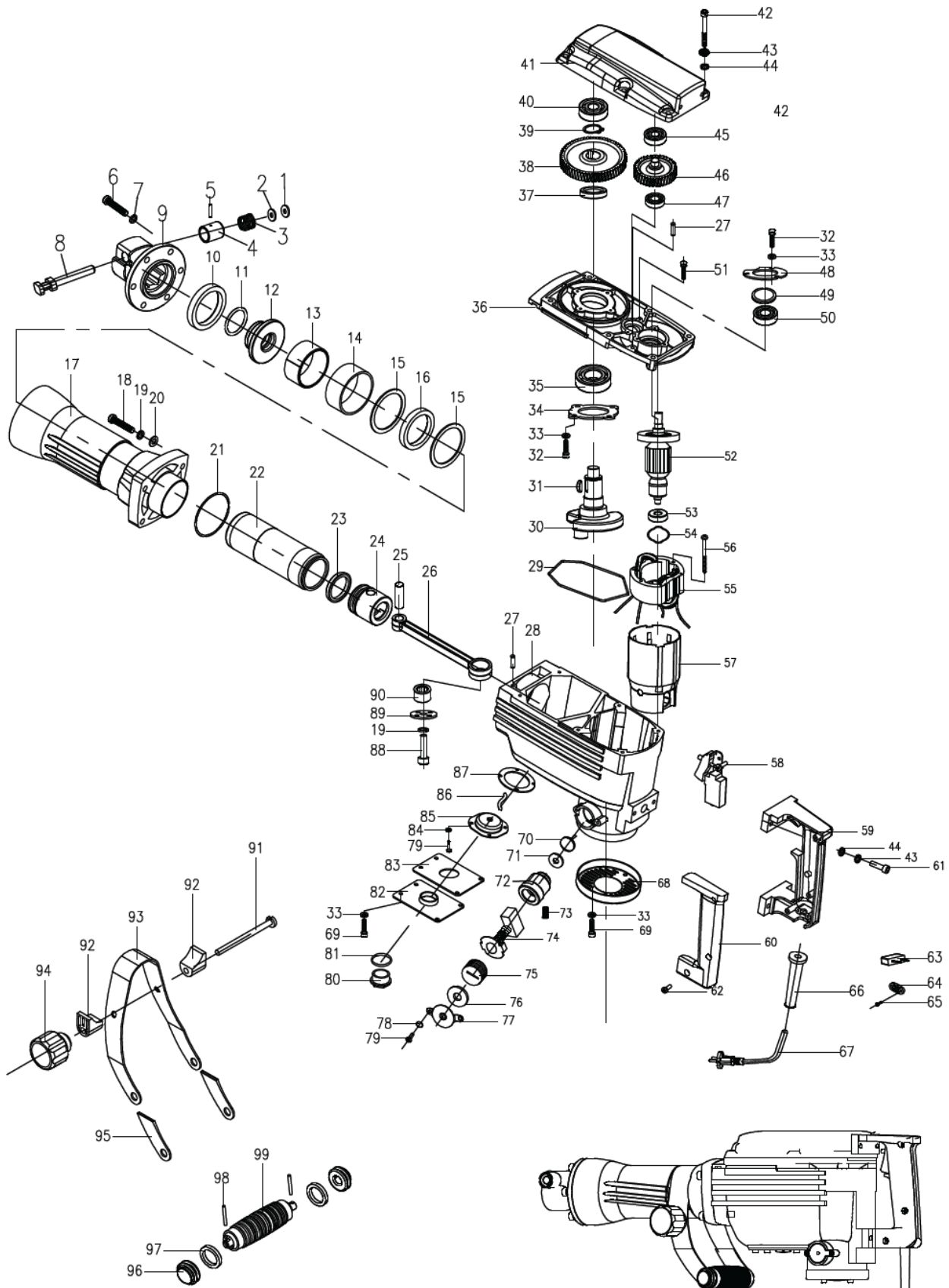



1	washer 12.5x18x0.8	1	51	nylock hex.socket bolt M6x14	2
2	washer 12.4x17.6x2.6	1	52	rotor	1
3	spring 17.5x1.3x26.5	1	53	bearing 6201-2rs	1
4	spring case 23x28	1	54	washer 31x25x0.5	1
5	pin Ø 4x18	1	55	stator	1
6	nylock hex.socket bolt M10x35	6	56	hex.socket ST4.8x60	2
7	washer 10	12	57	ststor housing	1
8	stop lever	1	58	switch	1
9	block blessing	1	59	handle	1
10	damper 47.5x66.5x14.3	1	60	handle cover	1
11	o-ring 23.6x5	1	61	nylock hex.socket bolt M6x25	4
12	shank sleeve	1	62	self-tapping screw ST3.9x20	3
13	ring	1	63	capacitance 0.33µf	1
14	ring 64.5x67.5x27.5	1	64	cable plate	1
15	ring 68.4x57.6x2	2	65	nylock hex.socket bolt M3.9x14	2
16	damper 58x68x9.3	1	66	cable cover	1
17	cylinder house	1	67	cable	1
18	nylock hex.socket bolt M8x35	4	68	chassis	1
19	washer8	5	69	nylock hex.socket bolt M5x12	6
20	washer8	4	70	spring	2
21	o-ring Ø 58x Ø 2	1	71	brush washer	2
22	cylinder	1	72	brush holder	2
23	o-ring	1	73	nylock hex.socket bolt M5x8	2
24	piston	1	74	carton brush	2
25	pin 12x44	1	75	brush holder cap	2
26	connecting rod	1	76	washer 10x26x3	2
27	pin Ø 5x14	2	77	brush cover	2
28	housing	1	78	washer 4	4
29	ring	1	79	hex.socket ST4x16	8
30	crankshaft 26.5	1	80	oil gauge	1
31	key 4x16	2	81	o-spring W 23x2	1
32	nylock hex.socket bolt M5x25	7	82	oil box cover	1
33	washer 5	13	83	washer	1
34	bearing board	1	84	washer4	4
35	bearing 6205	1	85	felt holder	1
36	inner cover	1	86	oil felt	1
37	ring 22.5x34x7.5	1	87	o-ring	1
38	gear 73	1	88	nylock hex.socket bolt M8x30	1
39	ring 22	1	89	board 34x2.3	1
40	bearing 6302	1	90	needle bearing NK18/20	1
41	gear cover	1	91	bolted joint M8x110	1
42	nylock hex.socket bolt M6x45	6	92	hand seat	2
43	washer 6	10	93	hand grip	1
44	washer 6	10	94	knob	1
45	bearing 6201	1	95	rubber sleeve	2
46	gear 43	1	96	handshaft	2
47	bearing 6001	1	97	handshaft Ø 32.5x23.5x4.5	2
48	bearing cover(6203)	1	98	pin	2
49	6203 bearing washer 29.4x40x2.2	1	99	auxiliary	1
50	bearing 6203	1			



46.2.2 ZI-ABH1700D

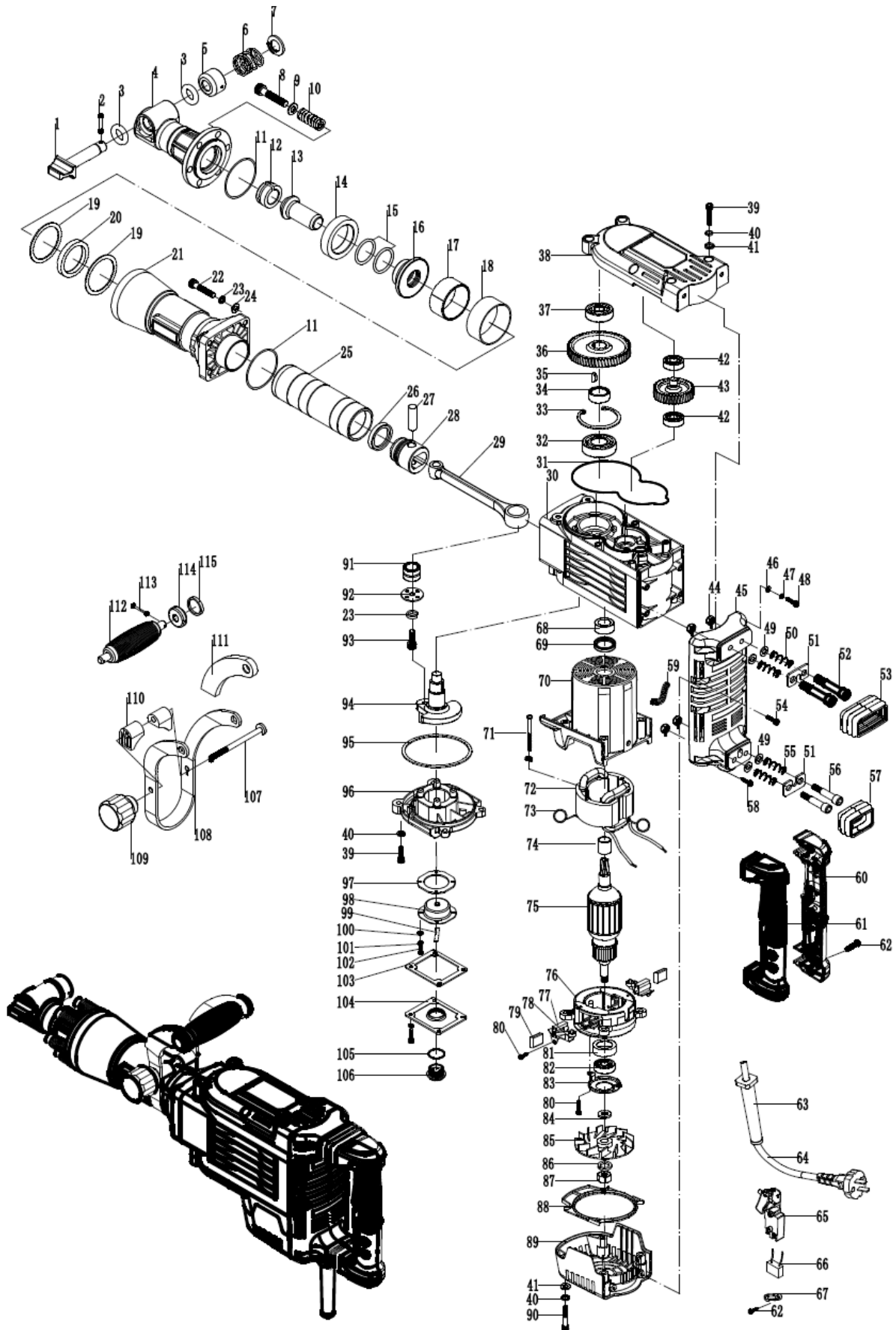



1	lock rod	1	59	insulation tube	1
2	round pin	1	60	right handle	1
3	o-ring 18x8	2	61	left handle	1
4	headstrong	1	62	screw ST3.9x16	7
5	lock rod cover	1	63	cable sleeve	1
6	spring	1	64	cable 2 x 1 mm ²	1
7	washer	1	65	switch	1
8	screw M10x65	6	66	capacitance	1
9	washer 10	6	67	cable board	1
10	spring	6	68	bearing NK18/20	1
11	o-ring 60x2	2	69	oil seal	1
12	ram hammer cover	1	70	chassis	1
13	ram hammer	1	71	screw	2
14	damper ø47.5x ø 66.5x14.3	1	72	stator	1
15	o-ring 18 x 8	1	73	tension spring	2
16	aluminum sleeve	1	74	washer	1
17	split sleeve	1	75	rotor	1
18	split sleeve cover	1	76	brush	1
19	washer ø 57.5x ø 68.4x2	2	77	brush holder	2
20	damper ø 58x ø 68x9.3	1	78	coil spring	2
21	cylinder house	1	79	brush	2
22	seal look hex. socket hd. bolt	4	80	screw	4
23	spring washer 8	5	81	bearing sleeve	1
24	plat washer 8	4	82	bearing 6201-2RS	1
25	cylinder	1	83	bearing board	1
26	piston seal	1	84	washer	1
27	piston pin	1	85	fan	1
28	position	1	86	washer 12	1
29	connecting rod	1	87	nut M12 x 1.25	1
30	gear box	1	88	fan guide	1
31	oil ring	1	89	chassis	1
32	bearing 6205-2RS	1	90	screw M8 x 75	4
33	washer 52	1	91	bearing NK18/20	1
34	range ring	1	92	bearing cover 24.5 x 2.3	1
35	woodruff key	2	93	screw M8 x 10	1
36	gear 63	1	94	crankshaft	1
37	bearing 6205-2RZ	1	95	oil seal	1
38	cover	1	96	oil house	1
39	seal look hex. socket hd. bolt	10	97	felt holder seal	1
40	plat washer 6	14	98	felt holder	1
41	spring washer 6	10	99	oil felt 7 x 70	1
42	bearing 6201-2RZ	2	100	washer	4
43	gear 37	1	101	washer	4
44	nut	4	102	screw	4
45	handle holder	1	103	washer	1
46	flat washer 5	2	104	oil box cover	1
47	spring	2	105	o-ring W23 x 2	1
48	nylock hex.socket hd.bolt M5x16	2	106	oil gauge	1
49	flat washer 8	4	107	nut M8 x 10	1
50	damping spring	2	108	hand grip	1
51	damping board	2	109	knob	1
52	damping screw	4	110	plastic block	2
53	upper damping sleeve	2	111	rubber cover	2
54	nylock hex.socket hd.bolt M5x22	2	112	auxiliary handle	1
55	damping spring	2	113	round pin	2
56	damping screw	2	114	handshaft	2
57	under damping spring	1	115	handshaft cover	2
58	screw ST4.8 x 25	2			



47 EU-PROHLÁŠENÍ O SHODĚ / CE-DECLARATION OF CONFORMITY

	Prodejce / Distributor Z.I.P.P.E.R® MASCHINEN GmbH 4707 Schlüsslberg, Gewerbepark 8, AUSTRIA Tel.: +43 7248 61116-700; Fax.: +43 7248 61116-720 www.zipper-maschinen.at info@zipper-maschinen.at
Název / name	BOURACÍ KLADIVO / DEMOLITION BREAKER
Typ / model	ZI-ABH1500D / ZI-ABH1700D
Směrnice EU / EC-directives	<ul style="list-style-type: none">• 2006/42/EG• 2014/30/EU• 2000/14/EC• 2011/65/EU
Použité normy / applicable standards	<ul style="list-style-type: none">• EN 60745-1:2009+A11:2010• EN60745-2-6:2010• EN ISO 3744• EN 55014-1:2006+A1:2009+A2:2011• EN 55014-2:2015• EN 61000-3-2:2014• EN 61000-3-11:2000

Tímto prohlašujeme, že výše uvedený typ stroje splňuje bezpečnostní a zdravotní požadavky norem EU. Toto prohlášení ztrácí svou platnost, pokud by došlo ke změnám nebo úpravám stroje, které námi nebyly odsouhlaseny.

Hereby we declare that the above mentioned machines meet the essential safety and health requirements of the above stated EC directives. Any manipulation or change of the machine not being explicitly authorized by us in advance renders this document null and void.

Nous déclarons par la présente que l'équipement ci-dessus est conforme aux exigences de santé et de sécurité des directives CE. Cette déclaration devient invalide si des modifications sont faites à la machine sans avoir été coordonnés avec nous.

Izjavljamo, da zgoraj navedeni stroji s svojo izvedbo v verziji, ki jo distribuiramo, ustrezajo osnovnim varnostnim in zdravstvenim zahtevam glede na direktive ES. Ta izjava izgubi svojo veljavnost, če so bile na stroju opravljene spremembe brez našega predhodnega soglasja.

Ovime izjavljujemo da gore navedeni strojevi svojom izvedbom u verziji koju distribuiramo ispunjavaju osnovne zahtjeve za sigurnost i zaštitu zdravlja u navedenim Direktivama EZ-a. Ova potvrda prestaje vrijediti ako se na stroju izvrše izmjene koje nisu usuglašene s nama.

Con la presente dichiariamo che le macchine sopra menzionate, per il loro design nella versione che abbiamo immesso sul mercato, rispettano i requisiti basilari di sicurezza e salute delle citate direttive UE. Questa dichiarazione sarà invalidata se vengono apportate modifiche alla macchina che non sono state concordate con noi.

Technische Dokumentation
ZIPPER-MASCHINEN GmbH
4170 Haslach, Marktplatz 4

Schlüsslberg, 25.04.2018
Místo / Datum place/date

Erich Humer
Jednatel / Director



48 ZÁRUKA

1.) Záruka:

Společnost ZIPPER Maschinen poskytuje záruku na mechanické a elektrické části stroje v trvání 2 let pro soukromé použití výrobku a v délce 1 rok při použití pro účel podnikání, a to počínaje datem nákupu stroje. V případě výskytu závady v průběhu záruční doby, která se nevyskytla za okolností dle bodu 3, společnost Zipper po posouzení stroj opraví nebo vymění.

2.) Reklamace / hlášení vad:

Pro prověření oprávněnosti reklamace musí kupující kontaktovat prodávajícího; ten nahlásí písemně vzniklou závadu společnosti Zipper. V případě oprávněnosti reklamace zajistí společnost Zipper vyzvednutí vadného výrobku u prodávajícího. Zásilky, které nebyly dopředu odsouhlaseny se společností Zipper nebudou akceptovány a převzaty.

3.) Podmínky:

a) Reklamace budou akceptovány pouze za předpokladu, že společně se strojem bude předložena kopie originální faktury nebo kupního dokladu vydaného autorizovaným prodejcem Zipper. Záruční nárok zaniká, pokud není stroj připraven k vyzvednutí kompletní včetně celého příslušenství.

b) Záruka zahrnuje bezplatné odstranění veškerých vad stroje, které omezují správnou funkci stroje a jsou způsobeny vadou materiálu nebo výrobní vadou, nikoliv uživatelem nebo prodávajícím. Např.: použitím nevhodného paliva, poškození mrazem, zanechaným palivem v nádrži přes zimní období apod.

c) Ze záruky jsou vyjmuty spotřební díly jako např.: uhlíkové kartáčky, zachycovací pytel, nůž, válce, řezací desky, řezací zařízení, vedení, spojky, těsnění, kolečka, listy pily, štípače, štípací klíny, prodloužení štípacích klínů, hydraulické oleje, olejové,- vzduchové- a benzinové filtry, řemeny, zapalovací svíčky, vodítka apod.

d) Dále jsou vyjmuta poškození stroje způsobená: nesprávným používáním, použitím pro jiné než specifikované účely; nedodržením návodu na obsluhu a údržbu; vyšší mocí; opravami nebo technickými změnami stroje neautorizovaným servisem nebo přímo zákazníkem. Použitím jiných než originálních dílů a příslušenství značky Zipper.

e) Vzniklé náklady (přepravné apod.) při neoprávněné reklamaci, zjištěné našimi kvalifikovanými pracovníky, budou fakturovány zákazníkovi nebo prodejci.

f) Stroje mimo záruční dobu: Opravy budou prováděny na základě předplatby nebo faktury prodejce na základě kalkulace (včetně přepravného) firmy Zipper.

g) Záruka se vztahuje pouze na zákazníky, kteří zakoupili stroj u autorizovaného prodejce Zipper, který stroj pořídil přímo u firmy Zipper. Záruka není přenosná při přeprodeji stroje.

4.) Odpovědnost za vady a jiné záruky:

Firma Zipper ručí vždy jen do výše hodnoty zboží. Na nároky ve smyslu nízké produktivity, následné škody nebo ušlý zisk z důvodu závady vzniklé v záruční době nebude brán zřetel. Firma Zipper vychází ze zákona o odstranění vad.



49 WARRANTY GUIDELINES

1.) Warranty:

Company ZIPPER Maschinen GmbH grants for mechanical and electrical components a warranty period of 2 years for amateur use; and warranty period of 1 year for professional use, starting with the purchase of the final consumer. In case of defects during this period, which are not excluded by paragraph 3, ZIPPER will repair or replace the machine at its own discretion.

2.) Report:

In order to check the legitimacy of warranty claims, the final consumer must contact his dealer. The dealer has to report in written form the occurred defect to ZIPPER. If the warranty claim is legitimate, ZIPPER will pick up the defective machine from the dealer. Returned shippings by dealers which have not been coordinated with ZIPPER, will not be accepted and refused.

3.) Regulations:

- a)** Warranty claims will only be accepted, when a copy of the original invoice or cash voucher from the trading partner of ZIPPER is enclosed to the machine. The warranty claim expires if the accessories belonging to the machine are missing.
- b)** The warranty does not include free checking, maintenance, inspection or service works on the machine. Defects due to incorrect usage of the final consumer or his dealer will not be accepted as warranty claims either. Some examples: usage of wrong fuel, frost damages in water tanks, leaving fuel in the tank during the winter, etc.
- c)** Defects on wear parts are excluded, e.g. carbon brushes, collection bags, knives, cylinders, cutting blades, clutches, sealings, wheels, saw blades, splitting crosses, riving knives, riving knife extensions, hydraulic oils, oil/air/fuel filters, chains, spark plugs, sliding blocks, etc.
- d)** Also excluded are damages on the machine caused by incorrect or inappropriate usage, if it was used for a purpose which the machine is not supposed to, ignoring the user manual, force majeure, repairs or technical manipulations by not authorized workshops or by the customer himself, usage of non-original ZIPPER spare parts or accessories.
- e)** After inspection by our qualified personnel, resulted costs (like freight charges) and expenses for not legitimated warranty claims will be charged to the final customer or dealer.
- f)** In case of defective machines outside the warranty period, we will only repair after advance payment or dealer's invoice according to the cost estimate (incl. freight costs) of ZIPPER.
- g)** Warranty claims can only be granted for customers of an authorized ZIPPER dealer who directly purchased the machine from ZIPPER. These claims are not transferable in case of multiple sales of the machine.

4.) Claims for compensation and other liabilities:

The liability of company ZIPPER is limited to the value of goods in all cases. Claims for compensation because of poor performance, lacks, damages or loss of earnings due to defects during the warranty period will not be accepted. ZIPPER insists on its right to subsequent improvement of the machine.



50 GARANTIE ET SERVICE

1.) Garantie:

La société ZIPPER Maschinen offre une garantie pour les composants mécaniques et électriques de 2 ans pour une utilisation de bricolage et 1 an pour une utilisation industrielle, à partir de la date d'achat par l'utilisateur final. En cas de défauts au cours de cette période qui ne sont pas exclus par le paragraphe 3 ZIPPER réparera ou remplacera la machine à sa discrétion.

2.) Rapport:

Afin de démontrer la validité de la demande de garantie, l'utilisateur final doit contacter son revendeur. Le revendeur doit en informer par écrit le défaut pour ZIPPER. Si la demande de garantie est légitime, ZIPPER recueillera la machine défectueuse du revendeur. Les livraisons retournées par les distributeurs qui n'ont pas été coordonnées avec ZIPPER ne seront pas acceptées et seront rejetées.

3.) Régulations:

- a)** Les réclamations de garantie seront acceptées si la machine est accompagnée d'une copie de la facture originale ou du ticket de caisse du distributeur ZIPPER. La garantie expire si les accessoires appartenant à la machine ne sont pas avec la machine.
- b)** La garantie n'inclut pas le service gratuit, l'entretien, l'inspection ou des travaux sur la machine. Les défauts causés par une mauvaise utilisation de l'utilisateur final ou revendeur ne sont pas acceptés comme garantie. Quelques exemples: les erreurs de carburant, dommages dus au gel de réservoirs d'eau, en gardant le carburant dans le réservoir pendant l'hiver, etc.
- c)** Défauts des pièces d'usure sont exclus, par exemple, balais en charbon, sacs d'aspirateur, lames, cylindres, lames, embrayages, joints, roues, lames de scie, cales de division, lame, inciseur, extensions de cale de division, huiles hydrauliques, les filtres à huile / air / carburant, des chaînes, des bougies, des blocs coulissants, etc.
- d)** Sont également exclus les dommages sur la machine, causés par une mauvaise manipulation, si la machine a été utilisée en ignorant les instructions d'utilisation, de force majeure, les réparations ou manipulations techniques par des ateliers non autorisés ou par le client lui-même, et l'utilisation des pièces ou accessoires non originaux de ZIPPER.
- e)** Après vérification par notre technicien qualifié, les réclamations de garantie qui ne sont pas légitimes, les coûts entraînés (tels que les coûts de transport) et d'autres frais seront à la charge du client final ou du distributeur.
- f)** Dans le cas de machines défectueuses en dehors de la période de garantie, nous réparerons seulement après le paiement en avance ou avec facture du revendeur selon l'estimation des coûts (coûts de transport incl.) de ZIPPER.
- g)** Les réclamations de garantie peuvent être accordées que pour les clients d'un revendeur autorisé ZIPPER qui ont directement acheté la machine à ZIPPER Maschinen. Ces revendications ne sont pas transférables en cas de multiples ventes de la machine.

4.) Demandes d'indemnisation et autres obligations:

La responsabilité de la société est limitée à la valeur de marchandises ZIPPER dans tous les cas. Les réclamations pour les dommages dus à une mauvaise performance, défauts, dommages indirects ou perte de revenu due à un défaut pendant la période de garantie ne seront pas acceptées. ZIPPER a le droit d'améliorer l'appareil.



51 GARANCIJA

1.) Garancija:

Firma ZIPPER Maschinen daje 2-letno garancijo na mehanske in električne sestavne dele za neprofesionalno uporabo. Za profesionalno uporabo daje 1-letno garancijo, ki začne teči od dneva nakupa s strani končnega uporabnika/kupca. Če se v tem obdobju pokažejo na stroju napake, ki se ne nanašajo na primere, ki so navedeni v točki 3, bo firma Zipper po lastni presoji popravila ali zamenjala stroj.

2.) Obvestilo:

Da bi lahko preverili upravičenost reklamacije, mora kupec kontaktirati svojega trgovca, ki nato pisno obvesti firmo Zipper o napaki na stroju. Če je garancijski zahtevek upravičen, bo firma Zipper prevzela stroj pri trgovcu. Brez predhodnega dogovora s firmo Zipper, povratna pošiljka ne bo prevzeta.

3.) Določbe:

- a)** Reklamacijski zahtevki se sprejmejo le pod pogojem, da je stroju priložena kopija originalnega računa ali blagajniškega potrdila o nakupu s strani trgovskega partnerja firme Zipper. Stroj, ki se reklamira, mora biti prevzet v kompletu z vsemi pripadajočimi deli. V nasprotnem primeru pravica do reklamacije ugasne.
- b)** Reklamacija ne zajema brezplačne kontrole, vzdrževanja, inšpekcije ali servisiranja stroja. Okvare, ki so nastale zaradi nestrokovne uporabe s strani končnega uporabnika ali njegovega trgovca, prav tako ne bodo priznane kot reklamacija. Tako se na primer kot reklamacija ne upoštevajo poškodbe, ki so posledica uporabe neustreznega goriva, poškodb zaradi zamrzovanja v rezervoarjih za vodo ali goriva, ki čez zimo ostane v rezervoarju za bencin.
- c)** Izključene so okvare delov, ki se hitro obrabijo, kot so: oglene ščetke, prestrezne vreče, noži, valji, rezilne plošče, rezilne naprave, vodila, spojnice, tesnila, tekalna kolesa, žagini listi, cepilni križi, cepilni klini, podaljški klinov za cepljenje, hidravlična olja, oljni, zračni in bencinski filtri, verige, svečke, drsni bloki itd.
- d)** Izključene so okvare na stroju, ki jih povzročijo: nestrokovna uporaba, nepravilna uporaba, ki ni v skladu z običajnim namenom uporabe stroja, neupoštevanje navodil za uporabo in vzdrževanje, višja sila, popravila ali tehnične spremembe, ki so bile opravljene v nepooblaščenih delavnicah ali s strani kupca samega, uporaba neoriginalnih nadomestnih delov in neoriginalnih delov pribora, ki niso proizvedeni s strani firme Zipper.
- e)** Po pregledu reklamacijskega zahtevka s strani usposobljenega osebja firme Zipper za nastale stroške (prevozni stroški) in izdatke v primeru neupravičenih reklamacij, firma Zipper izstavi račun stranki ali trgovcu.
- f)** Stroji po poteku reklamacijskega roka: popravilo se opravi samo na osnovi predplačila ali računa trgovca na osnovi predračuna stroškov (vklj. prevozni stroški) firme Zipper.
- g)** Reklamacijski zahtevki se odobrijo samo strankam trgovca firme Zipper, ki je izdelek kupil direktno od firme Zipper. V primeru večkratne prodaje stroja, pravice iz garancije niso prenosljive.

4.) Zahtevki za nadomestilo škode in druga jamstva:

Firma Zipper za blagovno vrednost stroja v vseh primerih jamči le omejeno. Zahtevki za nadomestilo škode zaradi slabe učinkovitosti, napak, posledične škode ali izpada zaslужka, ki so posledica okvare, nastale v garancijskem roku, se ne priznajo. Firma Zipper vztraja na zakonski pravici do naknadnega popravila stroja.



52 JAMSTVO

1.) Jamstvo:

Tvrtka ZIPPER Maschinen na mehaničke i električne dijelove daje jamstvo u trajanju od 2 godine za neprofesionalnu primjenu; za profesionalnu primjenu daje se jamstvo od 1 godine, počevši od dana kad ga je krajnji korisnik/kupac kupio. Ako se u tom razdoblju utvrde nedostaci koji nisu navedeni u iznimkama u točki 3, tvrtka Zipper će prema vlastitoj prosudbi popraviti ili zamijeniti uređaj.

2.) Obavijest:

Da bi se mogla provjeriti opravdanost jamstvenog zahtjeva, kupac mora kontaktirati svojeg trgovca; on će pismeno tvrtki Zipper prijaviti nedostatak na uređaju. U slučaju opravdanog jamstvenog zahtjeva Zipper će preuzeti uređaj kod trgovca. Povratne pošiljke bez prethodnog dogovora s tvrtkom Zipper neće se prihvatiti.

3.) Odredbe:

a) Jamstveni zahtjevi će se prihvatiti samo ako je uz uređaj priložena kopija originalnog računa ili potvrde o kupnji prodajnog partnera tvrtke Zipper. Pravo na jamstvo ne vrijedi ako se za preuzimanje ne prijavi uređaj s kompletnim priborom.

b) Jamstvo isključuje besplatnu provjeru, održavanje, inspekciju ili servisiranje uređaja. Kvarovi nastali nestručnom uporabom od strane krajnjeg korisnika ili njegovog trgovca neće se prihvatiti kao jamstveni zahtjevi. Primjerice: uporaba pogrešnih goriva, štete od smrzavanja u spremnicima vode, gorivo preko zime ostalo u spremniku benzina.

c) Isključeni su kvarovi na potrošnim dijelovima: ugljene četke, prihvatne vreće, noževi, valjci, rezne ploče, rezne naprave, vodilice, spojke, brtve, kotačići, listovi za piljenje, križevi za cijepanje, klinovi za cijepanje, produžeci klina za cijepanje, hidraulička ulja, filtri za ulje, zrak i benzin, lanci, svjećice, klizni blokovi itd.

d) Isključene su štete na uređajima uzrokovane: nestručnom uporabom, pogrešnom uporabom uređaja; protivno uobičajenoj namjeni; nepoštivanjem uputa za uporabu i uputa za održavanje; višom silom; popravcima ili tehničkim izmjenama u neovlaštenim radionicama ili od strane samih klijenata. Uporabom neoriginalnih rezervnih dijelova i pribora tvrtke Zipper.

e) Nastali troškovi (troškovi prijevoza) i izdaci u slučaju neopravdanih jamstvenih zahtjeva zaračunavaju se nakon provjere od strane našeg stručnog osoblja ili trgovca.

f) Uređaji izvan jamstvenog roka: popravak se provodi samo uz predujam ili račun trgovca prema predračunu (uklj. troškove prijevoza) tvrtke Zipper.

g) Jamstvena prava se odobravaju samo klijentima trgovca tvrtke Zipper koji je uređaj kupio izravno kod tvrtke Zipper. Prava u slučaju višestruke prodaje uređaja nisu prenosiva.

4.) Zahtjevi za naknadu štete i druge odgovornosti:

Odgovornost tvrtke Zipper u svim slučajevima ograničena je na vrijednost uređaja. Zahtjevi za naknadu štete za loš rad, nedostatke te posljedične štete ili izgubljenu zaradu zbog kvara u jamstvenom roku ne priznaju se. Tvrtka Zipper inzistira na zakonskom pravu na naknadni popravak uređaj



53 GARANZIA

1.) Garanzia:

La società ZIPPER Maschinen concede un periodo di garanzia di 2 anni per componenti meccanici ed elettrici per uso hobby; per uso commerciale è prevista una garanzia di 1 anno, a partire dall'acquisto del cliente finale / acquirente. Se i difetti si verificano entro questo periodo, che non sono basati sui dettagli di esclusione indicati al punto 3, la Zipper, a sua discrezione, riparerà o sostituisce il dispositivo.

2.) Rapporto:

Per verificare il diritto alla richiesta di garanzia, l'acquirente deve contattare il proprio rivenditore; questo segnalava per iscritto il difetto che si è verificato sul dispositivo di Zipper. Se la richiesta di garanzia è legittima, il dispositivo verrà prelevato dal rivenditore di Zipper. Gli oggetti restituiti senza previo accordo con la società. Zipper non verranno accettati e adottati.

3.) Regolamento:

a) Le richieste di garanzia sono accettate solo se una copia della fattura originale o della ricevuta è allegata al dispositivo dal partner commerciale Zipper. Il diritto alla garanzia si interrompe se il dispositivo non è completamente segnalato con tutti gli accessori per la raccolta.

b) La garanzia non include l'ispezione, la manutenzione, l'ispezione o il servizio di assistenza sul dispositivo. I difetti dovuti ad un uso improprio da parte dell'utente finale o del proprio rivenditore non sono altresì accettati come garanzia. Ad esempio: utilizzo di combustibili sbagliati, danni di gelo nei serbatoi d'acqua, carburante durante l'inverno nel serbatoio del dispositivo.

c) Sono esclusi difetti di parti spazzole al carbonio, sacchetti di pesca, coltelli, rulli, taglieri, frese, guide, frizioni, guarnizioni, ruote, Salvia foglie gap attraversa, cunei gap, estensioni cuneo gap, oli idraulici, petrolio, - aria u. Filtri benzina, catene, candele, ganasce scorrevoli ecc.

d) Sono esclusi difetti di indossare parti come: spazzole di carbone, sacche da sparo, coltelli, rulli, piastre di taglio, dispositivi di taglio, guide, giunti, guarnizioni, ruote, lame di seghe, croci di separazione, cunei di taglio, estensioni di coltello, olii idraulici, olio. Filtri benzina, catene, candele, ganasce scorrevoli ecc.

e) I costi sostenuti (spese di spedizione) e le spese per indennizzi ingiustificati verranno addebitati al cliente o al rivenditore dopo la verifica da parte del nostro personale specializzato.

f) Dispositivi al di fuori del periodo di garanzia: La riparazione è effettuata solo dopo la fattura di pagamento anticipato o concessionario in base alla stima dei costi (inclusi i costi del trasporto) della Fa. Zipper.

g) Le richieste di garanzia sono concesse solo al cliente di un rivenditore Zipper che ha acquistato il dispositivo direttamente da Zipper. Queste pretese non sono trasferibili sulla vendita multipla del dispositivo.

4.) Richieste di risarcimento danni e altre passività:

La società Zipper è responsabile in tutti i casi limitatamente al valore delle merci. Non saranno accettate richieste di risarcimento danni a causa di scarso rendimento, omissioni o danni conseguenti o mancato guadagno a causa di un difetto durante il periodo di garanzia. La società Zipper insiste sul diritto legale di riparare un dispositivo.



SLEDOVÁNÍ VÝROBKU

Po dodání nás zajímá Vaše spokojenost s výrobkem.

Při procesu zlepšování výrobků jsme totiž závislí na Vás a Vašich zkušenostech s prací se strojem:

- Potíže, které se vyskytly během provozu výrobku.
- Chybné funkce stroje, které se vyskytly za určitých provozních podmínek.
- Vaše vlastní zkušenosti z provozu, které mohou být užitečné i pro ostatní uživatele stroje.

Prosíme Vás o zaznamenání Vašich zkušeností a zaslání na naši adresu emailem, faxem nebo poštou:

Moje zkušenosti / My experiences:

Product experience form

We observe the quality of our delivered products in the frame of a Quality Management policy.

Your opinion is essential for further product development and product choice. Please let us know about your:

- Impressions and suggestions for improvement.
- experiences that may be useful for other users and for product design
- Experiences with malfunctions that occur in specific operation modes

We would like to ask you to note down your experiences and observations and send them to us via FAX, E-Mail or by post:

Jméno / name: Produkt / product: Datum prodeje / purchase date: Prodejce / purchased from: E-Mail/ e-mail:
Děkujeme za vaši spolupráci! / Thank you for your kind cooperation!

KONTAKTNÍ ADRESA / CONTACT:

Z.I.P.P.E.R MASCHINEN GmbH

4707 Schlüsslberg, Gewerbepark 8

AUSTRIA

Tel :+43 7248 61116 700

Fax:+43 7248 61116 720

info@zipper-maschinen.at



SERVISNÍ FORMULÁŘ / SERVICE FORM

Zakřížkujte jeden z čtverečků níže / Please tick one box from below:

- Poptávka po servisu / service inquiry
- Poptávka náhradního dílu / spare part
- Záruční reklamace / guarantee

1. Údaje o odesilateli (* povinně uveďte) / senders information (* required)

- * Jméno, příjmení / first name, family name _____
- * Ulice, č. domu / street, house number _____
- * PSČ, město / ZIP code, place _____
- * Země / country _____
- * Telefon / (mobile) phone _____
International numbers with country code
- * E-Mail _____
- Fax _____

2. Informace o stroji / tool information

Výrobní číslo/serial number: _____ *Typ stroje/machine type: _____

2.1 Potřebné náhradní díly / required spare parts

Číslo náhradního dílu / Part	Popis / description	Počet / number

2.2 Popis závady

Zaměřte prosím popis závady zejména na:
Co závadu způsobilo, resp. jaká byla vaše činnost před vznikem závady?
U elektrických závad: byl stroj a jeho napájení zkontrolováno elektromechanikem?

/ Problem description

Please describe amongst others in the problem:
What has cause the problem/defect, what was the last activity before you noticed the problem/defect?
For electrical problems: Have you had checked you electric supply and the machine already by a certified electrician?

3. Dbejte na to, že:

NEÚPLNĚ VYPLNĚNÝ FORMULÁŘ NEMŮŽE BÝT ZPRACOVÁN!

K REKLAMACÍM PŘILOŽTE I KOPII PRODEJNÍHO DOKLADU A FOTO ŠTÍTKU STROJE.

PŘI OBJEDNÁVCE NÁHRADNÍHO DÍLU PŘILOŽTE FOTO DÍLU NEBO KOPII ROZPADOVÉHO VÝKRESU STROJE S VYZNAČENÍM POTŘEBNÉHO DÍLU.

DĚKUJEME MNOHOKRÁT ZA VAŠI POMOC!

/ Additional information

INCOMPLETELY FILLED SERVICE FORMS CANNOT BE PROCESSED!
FOR GUARANTEE CLAIMS PLEASE ADD A COPY OF YOUR ORIGINAL SALES / DELIVERY RECEIPT OTHERWISE IT CANNOT BE ACCEPTED.
FOR SPARE PART ORDERS PLEASE ADD TO THIS SERVICE FORM A COPY OF THE RESPECTIVE EXPLODED DRAWING WITH THE REQUIRED SPARE PARTS BEING MARKED CLEARLY AND UNMISTAKABLE.
THIS HELPS US TO IDENTIFY THE REQUIRED SPARE PARTS FASTLY AND ACCELERATES THE HANDLING OF YOUR INQUIRY.

THANK YOU FOR YOUR COOPERATION!